

# Snap-on CTNN3040/CTNNQ3040

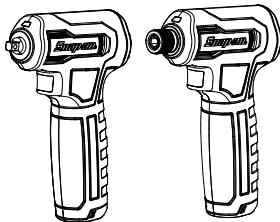

## NanoAccess™ Cordless Driver



**EN** MANUAL LINK

**NL** HANDMATIGE LINK

**FR** LIEN MANUEL

**DE** MANUELLER LINK

**IT** COLLEGAMENTO MANUALE

**ES** ENLACE MANUAL

**JA** マニュアルリンク



**EN** ORIGINAL INSTRUCTIONS

**NL** VERTALING VAN DE OORSPRONKELIJKE GEBRUIKSAANWIJZING

**FR** TRADUCTION DES INSTRUCTIONS ORIGINALES

**DE** ÜBERSETZUNG DER ORIGINALANLEITUNGEN

**IT** TRADUZIONE DELLE ISTRUZIONI ORIGINALI

**ES** TRADUCCIÓN DE LAS INSTRUCCIONES ORIGINALES

**JA** 原文説明書の翻訳



## Safety Messages

**Snap-on** Tools Company provides safety messages to cover reasonable situations that may be encountered when operating, servicing or repairing cordless tools. It is the responsibility of operators and servicing technicians to be knowledgeable about the procedures, tools and materials used, and to satisfy themselves that the procedures, tools and materials will not compromise their safety, that of others in the work place or the tool.

## General Power Tool Safety Warnings



**Read all safety warnings and all instructions.**

*Failure to follow the warnings and instructions may result in electric shock, fire and/or serious injury.*

## SAVE ALL WARNINGS AND INSTRUCTIONS FOR FUTURE REFERENCE

The term “power tool” in the warnings refers to your mains-operated (corded) power tool or battery- operated (cordless) power tool.

## Work area safety

- **Keep work area clean and well lit.** *Cluttered or dark areas invite accidents.*
- **Do not operate power tools in explosive atmospheres, such as in the presence of flammable liquids, gases, or dust.** *Power tools create sparks which may ignite the dust or fumes.*
- **Keep children and bystanders away while operating a power tool.** *Distractions can cause you to lose control.*

## Electrical safety

- **Power tool plugs must match the outlet. Never modify the plug in any way. Do not use any adapter plugs with earthed (grounded) power tools.** *Unmodified plugs and matching outlets will reduce risk of electric shock.*
- **Avoid body contact with earthed or grounded surfaces such as pipes, radiators, ranges and refrigerators.** *There is an increased risk of electric shock if your body is earthed or grounded.*
- **Do not expose power tools to rain or wet conditions.** *Water entering a power tool will increase the risk of electric shock.*
- **Do not abuse the cord. Never use the cord for carrying, pulling or unplugging the power tool. Keep cord away from heat, oil, sharp edges or moving parts.** *Damaged or entangled cords increase the risk of electric shock.*
- **When operating a power tool outdoors, use an extension cord suitable for outdoor use.** *Use of a cord suitable for outdoor use reduces the risk of electric shock.*

- If operating a power tool in a damp location is unavoidable, use a ground fault circuit interrupter (GFCI) protected supply. *Use of a GFCI reduces the risk of electric shock.*

#### AUSTRALIA/NEW ZEALAND:

- If operating a power tool in a damp location is unavoidable, use a RESIDUAL CURRENT DEVICE (RCD) protected supply rated 30 mA or less. *Use of an RCD reduces the risk of electric shock.*
- Dress properly. Do not wear loose clothing or jewellery. Keep your hair, clothing and gloves away from moving parts. *Loose clothes, jewellery or long hair can be caught in moving parts.*
  - If devices are provided for the connection of dust extraction and collection facilities, ensure these are connected and properly used. *Use of dust collection can reduce dust-related hazards.*
  - Do not let familiarity gained from frequent use of tools allow you to become complacent and ignore tool safety principles. *A careless action can cause severe injury within a fraction of a second.*

## Personal safety

- Stay alert, watch what you are doing and use common sense when operating a power tool. Do not use a power tool while you are tired or under the influence of drugs, alcohol or medication. *A moment of inattention while operating power tools may result in serious personal injury.*
- Use personal protective equipment. Always wear eye protection. *Protective equipment such as dust mask, non-skid safety shoes, hard hat, or hearing protection used for appropriate conditions will reduce personal injuries.*
- Prevent unintentional starting. Ensure the switch is in the off-position before connecting to power source and/or battery pack, picking up or carrying the tool. *Carrying power tools with your finger on the switch or energising power tools that have the switch on invites accidents.*
- Remove any adjusting key or wrench before turning the power tool on. *A wrench or a key left attached to a rotating part of the power tool may result in personal injury.*
- Do not overreach. Keep proper footing and balance at all times. *This enables better control of the power tool in unexpected situations.*

## Power tool use and care

- Do not force the power tool. Use the correct power tool for your application. *The correct power tool will do the job better and safer at the rate for which it was designed.*
- Do not use the power tool if the switch does not turn it on and off. *Any power tool that cannot be controlled with the switch is dangerous and must be repaired.*
- Disconnect the plug from the power source and/or the battery pack from the power tool before making any adjustments, changing accessories, or storing power tools. *Such preventive safety measures reduce the risk of starting the power tool accidentally.*
- Store idle power tools out of the reach of children and do not allow persons unfamiliar with the power tool or these instructions to operate the power tool. *Power tools are dangerous in the hands of untrained users.*

- **Maintain power tools and accessories.** Check for misalignment or binding of moving parts, breakage of parts and any other condition that may affect the power tool's operation. If damaged, have the power tool repaired before use. *Many accidents are caused by poorly maintained power tools.*
- **Keep cutting tools sharp and clean.** Properly maintained cutting tools with sharp cutting edges are less likely to bind and are easier to control.
- **Use the power tool, accessories and tool bits etc. in accordance with these instructions, taking into account the working conditions and the work to be performed.** Use of the power tool for operations different from those intended could result in a hazardous situation.
- **Keep handles and grasping surfaces dry, clean and free from oil and grease.** Slippery handles and grasping surfaces do not allow for safe handling and control of the tool in unexpected situations.
- **Do not use a tool that is damaged or modified.** *Damaged or modified tool may exhibit unpredictable behaviour resulting in fire, explosion or risk of injury.*
- **Do not expose a tool to fire or excessive temperature.** *Exposure to fire or temperature above 265°F (130°C) may cause explosion.*
- **Follow all charging instructions and do not charge the tool outside the temperature range specified in the instructions.** *Charging improperly or at temperatures outside the specified range may damage the tool and increase the risk of fire.*

## Service

- **Have your power tool serviced by a qualified repair person using only identical replacement parts.** *This will ensure that the safety of the power tool is maintained.*
- **Never service damaged batteries.** *Service of batteries should only be performed by the manufacturer or authorized service providers.*

## Battery tool use and care

- **Recharge only with the charger specified by the manufacturer.** *A charger that is suitable for one type of battery pack may create a risk of fire when used with another battery pack.*
- **When tool is not in use, keep it away from other metal objects, like paper clips, coins, keys, nails, screws or other small metal objects, that can make a connection from one terminal to another.** *Shorting the battery terminals together may cause burns or a fire.*
- **Under abusive conditions, liquid may be ejected from the tool; avoid contact.** *If contact accidentally occurs, flush with water. If liquid contacts eyes, additionally seek medical help. Liquid ejected from the battery may cause irritation or burns.*

## Specific Safety Rules

- **Hold power tool by insulated gripping surfaces, when performing an operation where the fastener may contact hidden wiring.** *Fastener contacting a "live" wire may make exposed metal parts of the power tool "live" and could give the operator an electric shock.*

## Battery Safety Messages



Risk of explosion or fire.

- **Do not store the tool in locations where the temperature may reach or exceed 120°F (49°C).**

- CTNNUSBC35/CTNNUSBC35C/CTNNUSBC35E/CTNNUSBC35U/CTNNUSBC35Z/CTNNUSBC35J/CTNNUSBC35K charger will not charge battery when temperature is below 43°F (6°C) or above 113°F (45°C).
- Do not incinerate the battery/tool, even if severely damaged or completely exhausted. The battery/tool may explode in fire.
- Do not attempt to destroy or disassemble the tool or remove any of its components.
- Do not charge tool using an engine generator or DC power source.
- Charge tool in a well ventilated area.

*Explosion or flames can cause injury.*



Risk of electric shock.

- Do not disassemble the tool.
- Do not short circuit the tool.
- Charge tool only with *Snap-on* Model CTNNUSBC35/CTNNUSBC35C/CTNNUSBC35E/CTNNUSBC35U/CTNNUSBC35Z/CTNNUSBC35J/CTNNUSBC35K charger.
- Disconnect battery pack before servicing.
- Do not charge tool using an engine generator or DC power source.

*Electric shock or fire can cause injury.*



Risk of burn.

- Battery leakage may occur under conditions of extreme usage or temperature.
- Under abusive conditions, liquid may be ejected from the battery; avoid contact. If contact accidentally occurs, flush with water. If liquid contacts eyes, additionally seek medical help.

*Liquid ejected from the battery may cause irritation or burns.*

- When tool is not in use, do not place it in a clothing pocket.

*Battery leakage or sparks may cause burns or fire.*



Risk of short circuit and fire.

- Do not short battery charging terminals.
- Do not touch the terminals with any conductive material.
- Avoid storing tool with conductive materials such as nails, screws, coins, and other metallics objects.
- Do not carry tool in aprons or pockets that contain conductive objects.

*Short circuit can cause fire and severe burns.*

## Safety Rules for Battery Disposal



The **RBRC™** Seal on the lithium-ion battery contained in this product indicates that **Snap-on** is voluntarily participating in an industry program to collect and recycle these batteries at the end of their useful life.

|    |   |
|----|---|
| US | <a href="https://www.call2recycle.org/what-can-i-recycle/">https://www.call2recycle.org/what-can-i-recycle/</a>   |
| CA | <a href="https://recycleyourbatteries.ca/">https://recycleyourbatteries.ca/</a>   |
| UK | When battery has reached end of life, please take it to your franchisee or a local battery recycler in accordance with local regulations.<br><br>Customer Service Number: +44 (0) 1536 413904<br>Email: industrialuk@snapon.com |

**Snap-on's** involvement in this program is part of its commitment to protecting our environment and conserving our natural resources.

## FCC Regulations



This device complies with Part 15, Subpart B of the FCC Rules. Operation is subject to the following two conditions:

1. This device may not cause harmful interference, and
2. This device must accept any interference received, including interference that may cause undesired operation.

## Removing Built-in Battery for Disposal

- The tool has a Li-ion built-in battery inside.
- Before disposing the tool, remove the built-in battery.
- Only remove the batteries if they are completely empty.
- Protect battery terminals with heavy tape to prevent short-circuit.
- Dispose of the batteries at an official collection point for batteries.
- Batteries may explode when disposed of in fire, so do not burn battery for any reason.

## WARNING



Risk of explosion or fire.

- Do not throw away used tool/batteries! Return your battery to a *Snap-on* authorized repair center for recycling.

Risk of fire.

- Do not attempt to disassemble the tool or remove any component projecting from the battery terminals.
- Prior to recycling, protect exposed terminals with heavy insulating tape to prevent shorting.

*Fire can cause injury.*

## Functional Description

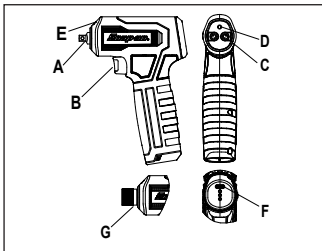

Figure 1: CTNN3040/CTNNQ3040

A – 1/4" Square Drive(CTNN3040)

B – Trigger

C – Forward/Reverse Buttons

D – Fuel Gauge

E – LED Light

F – USB Type-C Port

G – 1/4" Hex Quick Chuck(CTNNQ3040)

## Specifications

|  |                                    |
|--|------------------------------------|
| Motor Voltage .....                          | 3.6 VDC                            |
| Output Drive .....                           |                                    |
| CTNN3040 .....                               |                                    |
| .....  | 1/4" Square Drive with Ball Detent |
| CTNNQ3040 .....                              | 1/4" Hex Quick Chuck               |
| Output Torque/Stall Torque .....             |                                    |
| .....  | 44 in.lb. (5.0 N•m)                |
| Free Speed .....                             | 0-300 RPM                          |
| Weight with Battery Pack .....               |                                    |
| CTNN3040 .....                               | 0.86 lbs. (0.39 kg)                |
| CTNNQ3040 .....                              | 0.88 lbs. (0.40 kg)                |
| Length .....                                 |                                    |
| CTNN3040 .....                               | 4.4" (113 mm)                      |
| CTNNQ3040 .....                              | 4.7" (119 mm)                      |
| Height .....                                 | 6.0" (153 mm)                      |
| Width .....                                  | 1.4" (35 mm)                       |
| Operating Temperature .....                  |                                    |
| .....  | -4°F (-20°C) to 140°F (60°C)       |
| Storage Temperature .....                    |                                    |
| .....  | -4°F (-20°C) to 140°F (60°C)       |
| Charging Temperature .....                   |                                    |
| .....  | 43°F (6°C) to 113°F (45°C)         |
| Noise* (Tested in accordance with ISO 15744) |                                    |
| Sound Pressure Level (A) .....               | 65.5 dB                            |
| Uncertainty, K .....                         | 1.98 dB                            |
| Sound Power Level (A) .....                  | 77.1 dB                            |
| Uncertainty, K .....                         | 1.98 dB                            |

Vibration\* (Tested in accordance with ISO 28927)

|                       |                       |
|-----------------------|-----------------------|
| Vibration Level ..... | 2.09 m/s <sup>2</sup> |
| Uncertainty, K .....  | 0.79 m/s <sup>2</sup> |









*\*NOTE: The declared vibration total value(s) and the declared noise emission value(s) have been measured in accordance with a standard test method and may be used for comparing one tool with another. The declared vibration total value(s) and the declared noise emission value(s) may also be used in a preliminary assessment of exposure.*

## WARNING

*The vibration and noise emissions during actual use of the power tool can differ from the declared values depending on the ways in which the tool is used especially what kind of workpiece is processed. Identify safety measures to protect the operator that are based on an estimation of exposure in the actual conditions of use (taking account of all parts of the operating cycle such as the times when the tool is switched off and when it is running idle in addition to the trigger time).*

***Snap-on** disclaims liability for the consequences of using the declared values, instead of values reflecting the actual exposure determined in an individual risk assessment in a work place situation over which we have no control.*

## Symbology

|  |   |
|--|---|
|   | REFER TO INSTRUCTION MANUAL/BOOKLET     |
| V  | VOLTS                                   |
| — — —  | DIRECT CURRENT                          |
| $n_0$ xxx/min  | NO LOAD SPEED                           |
|   | CE MARKING                              |
|   | UNITED STATES - CANADA<br>UL SOLUTIONS  |
|   | FCC - FEDERAL COMMUNICATIONS COMMISSION |
|   | PROPERLY RECYCLE BATTERY                |
|   | DO NOT THROW IN GARBAGE                 |
|   | UKCA (UK CONFORMITY ASSESSED) MARKERING |
|  | RCM (REGULATORY COMPLIANCE MARK)        |

## Application

This driver is ideal for a wide variety of fastener turning jobs in both automotive and industrial fields. The tool is limited to the use of 1/4" square drive sockets and bit adapters which come in a wide range of fastener driving configurations.

## Fuel Gauge

The tool is equipped with a fuel gauge to indicate the battery's state of charge. It is located on the front side of the tool at the top of the handle. A round tri-color LED changes color depending on state of charge. The gauge is activated for twelve seconds at each trigger pull. The following describes its function:

- LED IS GREEN - Battery is between 60% and 100% charged
- LED IS YELLOW - Battery is between 30% and 60% charged
- LED IS RED - Battery is between 0% and 30% charged
- LED IS FLASHING RED - Battery needs charging immediately

## Overloading

If the tool is overloaded for any reason the internal electronics will cause it to shut off. This safety feature will prevent under voltage, over temperature, and over current damage to the tool or battery. Release the trigger to resume operation.

The following conditions may cause temporary shut-down of the tool as a safety feature to the user, as well as to prolong the life of the tool and battery.

- Battery under voltage protection - indicated by the white LED light flashing once on the tool, pausing and then repeating the single flash. This means the voltage has reached the lowest limit allowed by the battery manufacturer and the tool will stop operation to prolong battery life. The battery voltage may recover after a small rest period to do more work but the battery will need charging.
- Battery or tool over temperature - indicated by the white LED light flashing twice on the tool, pausing and then repeating the double flash. When the tool is used under heavy load continuously, the maximum allowable temperature of the tool or battery may be reached, and the tool will temporarily stop working. A hot tool will cool in a few minutes. A hot battery may require more time to cool. Note: The fuel gauge will show a flashing yellow LED until the battery cools sufficiently to begin charge. When the tool is cold (less than 43° F [6° C]) it may be necessary to run it a few seconds, without load, to warm up the battery.
- Tool current limit exceeded - tool will shut down and the white LED light will flash three times, pause, and then repeat

the triple flash, if the trigger is depressed. When the tool is used in an extra heavy-duty application, the current limit may be reached, causing shut-down of the tool power. A current limit will occur if the motor is stalled. Tool operation can be resumed immediately after releasing the trigger.

## Forward/Reverse Buttons

The forward/reverse buttons determine the rotating direction of the output drive, either clockwise or counterclockwise.

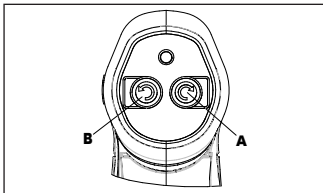

Figure 2:

- A – Press button for forward or clockwise rotation.
- B – Press button for reverse or counterclockwise rotation.

## Attaching Sockets (CTNN3040)

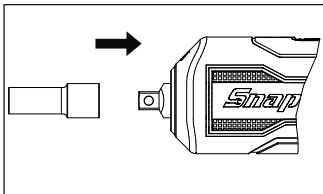

Figure 3:

1. Align the square end of the socket with the four flats at the end of the drive square.
2. Push the socket over the ball detent, until it comes to a stop.
3. To remove the socket, grip the socket firmly and slip it off the drive square.

## Inserting Bits(CTNNQ3040)

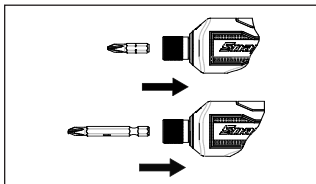

Figure 4

1. Hex-shank bits interlock by pressing the bit into the hex-chuck. The CTNNQ3040 chuck is capable of using both 1" insert bits and 2" + "power bits".
2. Ensure sleeve has fully returned to initial position.
3. Before use, pull on bit to ensure it is retained in the hex-chuck.

## Removing Bits (CTNNQ3040)

1. To remove a bit, pull back on the hex-chuck sleeve and hold it in place.
2. Pull the bit out from the hex-chuck.
3. Once bit is removed from the hex-chuck, release the hex-chuck sleeve and it will slide back to its previous place.

## Battery Charging

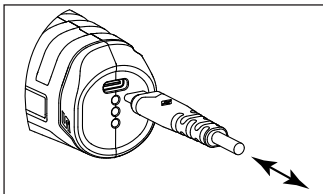

Figure 5:

1. Plug the USB-C charger into the AC power source.
2. Insert the USB-C connection from the charger cord into the USB-C port of the tool.

| Charge Time | ~ 120 min |
|-------------|-----------|
|-------------|-----------|

3. The charger will not charge if the tool is too hot or too cold. The fuel gauge will show a flashing yellow LED and not charge until the battery temperature is between 43°F (6°C) and 129°F (54°C) to begin fast charging.
4. A flashing red LED indicates the battery is faulty and the battery will not charge. Disconnect the tool from the charger and attempt to charge the tool again. If the problem persists, contact an authorized repair center.

## Charging Notes

1. Please allow the tool to cool down before charging.
2. During the charging process, the area near the charging port may feel warm. This is a normal condition.
3. You may charge a partially used battery with no adverse effect on the tool.
4. The battery is not fully charged during manufacturing. Before the tool's first use, it is recommended the battery be charged for approximately 30-60 minutes.
5. Charge the tool only when temperature is above 43°F(6°C) and below 113°F(45°C)

## Battery

### Battery Protection

To maximize performance and battery life, the battery is protected by safety circuits in the tool and the charger. They monitor battery voltage, discharge/charge amperage and temperature. See overloading section of this manual for more information.

### Cold Weather Operation

The battery can be used in temperatures down to 5°F(-15°C). When the tool is very cold, initially run the tool at no load to warm the battery and then use the tool normally.

### Hot Weather Operation

If the battery temperature reaches 149°F (65°C), the protection circuit will shut off the tool and the white LED on the tool will flash. Once the battery has cooled down, the tool can return to normal operation.

## Storage

Do not expose your tool to any fluids or moisture; this could damage the battery pack.

Fully charge the tool before placing it in storage. For optimum life, store the tool at room temperature away from moisture. Permanent capacity loss can result if batteries are stored for a long period at high temperature.

## Maintenance

### Service

Service of a tool requires extreme care and knowledge. Service should be performed only by a qualified service technician.

- Always check tool for damaged parts before use.
- Replace or repair damaged parts before use. Check alignment of moving parts. Binding of moving parts or broken parts may alter operation.
- Have damaged parts properly repaired or replaced by an Authorized Service Center.
- Do not use tool if switch does not turn it on and off.
- Maintain tools. Keep tools dry, clean and free of oil and grease for better and safer performance.

- For the location of the nearest **Snap-on** repair center, call **Snap-on** customer service at 1-877-762-7664.

(North America Only)  
Northern Repair Center  
3011 E Route 176  
Crystal Lake IL 60014

(Outside North America)

Refer to Contact Information section on  
page 91

- When charging or discharging a lithium-ion battery over a short period of time, the internal temperature of the battery pack increases substantially. This is normal.
- Under ideal working conditions the useful life of a lithium-ion battery pack is around 1000 charge/discharge cycles. Improper care and maintenance shortens battery life and the amount of time the battery holds a charge.



## Veiligheidsinstructie

**Snap-on** Tools Company biedt veiligheidsinstructies voor situaties die redelijkerwijs kunnen ontstaan tijdens gebruik, onderhoud of reparatie van draadloos gereedschap. Het is de verantwoordelijkheid van gebruikers en onderhoudsmonteurs om de procedures en het gebruikte gereedschap en de gebruikte materialen goed te kennen en om zelf te controleren of de procedures, het gereedschap en de materialen geen negatieve gevolgen zullen hebben voor hun eigen veiligheid, die van anderen in de werkomgeving en van het gereedschap.

## Algemene veiligheidswaarschuwingen voor elektrisch gereedschap



Lees alle veiligheidswaarschuwingen en instructies.

*Het niet opvolgen van de waarschuwingen en instructies kan een elektrische schok, brand en/of ernstig letsel veroorzaken.*

## BEWAAR ALLE WAARSCHUWINGEN EN INSTRUCTIES VOOR TOEKOMSTIG GEBRUIK

De term “elektrisch gereedschap” in de waarschuwingen verwijst naar uw elektrisch gereedschap dat (via een snoer) door het net of (draadloos) door een accu van stroom wordt voorzien.

## Veiligheid van de werkomgeving

- **Houd de werkomgeving schoon en goed verlicht.** *Rommelige of donkere werkomgevingen nodigen uit tot ongevallen.*
- **Gebruik elektrisch gereedschap niet in een explosieve omgeving zoals in de buurt van brandbare vloeistoffen, gassen of stof.** *Bij het gebruik van elektrisch gereedschap ontstaan vonken die de stof of dampen kunnen ontsteken.*
- **Houd kinderen en omstanders uit de buurt tijdens het gebruik van elektrisch gereedschap.** *Door afleiding kunt u de controle verliezen.*

## Elektrische veiligheid

- **De stekkers van elektrisch gereedschap moeten geschikt zijn voor het gebruikte stopcontact. Verander de stekker nooit. Gebruik geen adapterstekkers met geaard elektrisch gereedschap.** *Ongewijzigde stekkers en bijpassende stopcontacten zullen het risico op een elektrische schok verminderen.*
- **Vermijd lichamelijk contact met geaarde oppervlakken zoals pijpen, radiators, fornuizen en koelkasten.** *Er bestaat een verhoogd risico op een elektrische schok als uw lichaam geaard is.*
- **Stel elektrisch gereedschap niet bloot aan regen of natte omstandigheden.** *Water dat elektrisch gereedschap binnendringt, verhoogt het risico op een elektrische schok.*

- **Misbruik het snoer niet.** Gebruik het snoer nooit om het elektrische gereedschap te dragen, te trekken of uit het stopcontact te trekken. Houd het snoer uit de buurt van hitte, olie, scherpe randen en bewegende delen. *Beschadigde of verstrikt geraakte snoeren verhogen het risico op een elektrische schok.*
- **Gebruik een verlengsnoer dat geschikt is voor gebruik buitenshuis als u elektrisch gereedschap buitenshuis gebruikt.** *Gebruik van een snoer dat geschikt is voor gebruik buitenshuis vermindert het risico op een elektrische schok.*
- **Als het gebruik van elektrisch gereedschap op een vochtige plaats niet kan worden vermeden, moet een stroomvoorziening worden gebruikt die is uitgerust met een aardlekschakelaar.** *Gebruik van een aardlekschakelaar vermindert het risico op een elektrische schok.*

#### AUSTRALIË/NIEUW-ZEELAND:

- **Als het gebruik van elektrisch gereedschap op een vochtige plaats niet kan worden vermeden, moet een stroomvoorziening worden gebruikt die is uitgerust met een DIFFERENTIEELSCHAKELAAR voor ten hoogste 30 mA.** *Gebruik van een differentieelschakelaar vermindert het risico op elektrocutie.*

## Persoonlijke veiligheid

- **Blijf alert, let op wat u doet en gebruik uw gezonde verstand tijdens het gebruik van elektrisch gereedschap.** Gebruik elektrisch gereedschap niet als u vermoeid bent of onder de invloed van geneesmiddelen, drugs of alcohol. *Een moment van onoplettendheid tijdens het gebruik van elektrisch gereedschap kan ernstig lichamelijk letsel veroorzaken.*
- **Gebruik persoonlijke beschermingsmiddelen.** Draag altijd oogbescherming. *Beschermingsmiddelen zoals een stofmasker, veiligheidsschoenen met antislipzolen, helm of gehoorbescherming die in de juiste omstandigheden worden gebruikt, zullen de kans op lichamelijk letsel verminderen.*
- **Voorkom onbedoeld starten.** Zorg dat de schakelaar op UIT staat voordat u het gereedschap op de netvoeding en/of accu aansluit, oppakt of draagt. *U vraagt om ongelukken als u elektrisch gereedschap met uw vinger om de schakelaar draagt of als u elektrisch gereedschap met ingedrukte schakelaar in het stopcontact steekt.*
- **Verwijder eventuele stel- of moersleutels voordat u het gereedschap inschakelt.** *Een stel- of moersleutel die aan een ronddraaiend deel van het elektrische gereedschap vastzit, kan lichamelijk letsel veroorzaken.*
- **Reik niet te ver.** Zorg altijd voor het juiste houvast en evenwicht. *Dit zorgt voor een betere controle over het elektrische gereedschap in onverwachte situaties.*
- **Draag de juiste kleding.** Draag geen losse kleding of sieraden. Houd haar, kleding en handschoenen uit de buurt van bewegende delen. *Losse kleding, sieraden en lang haar kunnen door bewegende delen worden gegrepen.*
- **Zorg dat eventueel meegeleverde accessoires voor de aansluiting van stofafvoer- en opvangsystemen worden aangesloten en goed worden gebruikt.** *Gebruik van een stofopvangsysteem kan gevaren door stof verminderen.*

- Pas op dat u niet zelfgenoegzaam wordt en de veiligheidsprincipes voor het gebruik van gereedschappen negeert omdat u ze vaak gebruikt. *Eén onvoorzichtige handeling kan binnen een oogwenk ernstig letsel veroorzaken.*

## Gebruik en verzorging van elektrisch gereedschap

- Forceer het elektrische gereedschap niet. Gebruik het juiste elektrische gereedschap voor de toepassing. *Met het juiste elektrische gereedschap wordt het werk beter en veiliger uitgevoerd en met de snelheid waarvoor het werd ontworpen.*
- Gebruik het elektrische gereedschap niet als het niet met de schakelaar kan worden in- en uitgeschakeld. *Elektrisch gereedschap dat niet met de schakelaar kan worden bediend, is gevaarlijk en moet worden gerepareerd.*
- Trek de stekker uit het stopcontact en/of verwijder de accu uit het elektrische gereedschap voordat u elektrisch gereedschap wijzigt, de accessoires ervan wijzigt, of het opslaat. *Deze voorzorgsmaatregelen verminderen het risico dat het elektrische gereedschap per ongeluk wordt gestart.*
- Bewaar ongebruikt elektrisch gereedschap uit de buurt van kinderen en geef personen die niet vertrouwd zijn met het elektrische gereedschap of deze gebruiksaanwijzing geen toestemming om het elektrische gereedschap te gebruiken. *Elektrisch gereedschap is gevaarlijk in de handen van ongeschoolde gebruikers.*
- Onderhoud elektrisch gereedschap en accessoires. Controleer elektrisch gereedschap op verkeerd uitgelijnde of vastzittende bewegende delen, gebroken delen en elke andere toestand die negatieve gevolgen kan hebben voor de werking van het elektrische gereedschap. Laat beschadigd elektrisch gereedschap vóór gebruik repareren. *Veel ongevallen worden veroorzaakt door slecht onderhouden elektrisch gereedschap.*
- Houd snijgereedschap scherp en schoon. *Goed onderhouden snijgereedschap met scherpe snijranden komt minder snel vast te zitten en is gemakkelijker te gebruiken.*
- Gebruik het elektrische gereedschap en de accessoires en hulpmiddelen zoals boortjes enz. volgens deze gebruiksaanwijzing en houd daarbij rekening met de werkomstandigheden en het uit te voeren werk. *Als het elektrische gereedschap niet voor het beoogde doel wordt gebruikt, zou een gevaarlijke situatie kunnen ontstaan.*
- Houd grepen en grijpvlakken droog, schoon en vrij van olie en vet. *Gladdere grepen en grijpvlakken zullen het veilig gebruiken en beheersen van het gereedschap in onverwachte situaties belemmeren.*

## Gebruik en verzorging van accugereedschap

- Laad het gereedschap alleen op met de door de fabrikant voorgeschreven lader. *Een lader die geschikt is voor een bepaald type accu kan brandgevaar veroorzaken als hij met een andere accu wordt gebruikt.*

- Houd dit gereedschap als het niet wordt gebruikt uit de buurt van andere metalen voorwerpen zoals paperclips, munten, sleutels, spijkers, schroeven en andere kleine metalen voorwerpen die de polen met elkaar zouden kunnen verbinden. *Gebruik van een andere accu kan letsel of brand veroorzaken.*
- Bij verkeerd gebruik kan er vloeistof uit het gereedschap spuiten; vermijd contact hiermee. Indien er per ongeluk toch contact plaatsvindt, moet onmiddellijk met water worden gespoeld. Als de vloeistof in de ogen komt, moet ook een arts worden geraadpleegd. *Vloeistof die uit de accu spuit, kan irritatie of brandwonden veroorzaken.*
- Gebruik geen beschadigde of gewijzigde gereedschappen. *Beschadigd of gewijzigd gereedschap kan onvoorspelbaar gedrag vertonen, wat kan resulteren in brand, ontploffing of lichamelijk letsel.*
- Stel gereedschap niet bloot aan open vuur of extreem hoge temperaturen. *Blootstelling aan open vuur of temperaturen boven 130 °C kan een explosie veroorzaken.*
- Volg alle oplaadinstructies en laad het gereedschap niet op buiten het temperatuurbereik dat in de instructies vermeld staat. *Als het gereedschap verkeerd of bij temperaturen buiten het opgegeven bereik wordt opgeladen, kan het beschadigd raken en neemt het brandgevaar toe.*

## Reparatie

- Laat uw elektrische gereedschap repareren door een gekwalificeerde reparatiemonteur en gebruik alleen identieke reserveonderdelen. *Daardoor blijft de veiligheid van het elektrische gereedschap behouden.*
- Probeer nooit om beschadigde accu's te repareren. *Accu's mogen alleen door de fabrikant of erkende serviceaanbieders worden gerepareerd.*

## Specifieke veiligheidsvoorschriften

- Houd elektrisch gereedschap vast aan de geïsoleerde handvaten indien het bevestigingsmateriaal tijdens het werk met verborgen bedrading. *Bevestigingsmateriaal dat met een onder stroom staande draad in contact komt, kan blootliggende metalen onderdelen van het elektrisch gereedschap ook onder stroom zetten en de gebruiker een elektrische schok bezorgen.*

## Veiligheidsinstructies voor de accu



Explosie- of brandgevaar.

- Bewaar het gereedschap niet op plaatsen waar de temperatuur 49 °C (120 °F) of hoger kan worden.
- CTNNU5BC35/CTNNU5BC35C/CTNNU5BC35E/CTNNU5BC35U/CTNNU5BC35Z/CTNNU5BC35J/CTNNU5BC35K laders laden de accu niet op wanneer de temperatuur lager is dan 6°C (43 °F) of hoger dan 45 °C (113 °F).
- Verbrand de accu/het gereedschap niet, zelfs als deze/dit ernstig beschadigd of helemaal ontladen is. De accu/het gereedschap kan in het vuur exploderen.
- Probeer niet om het gereedschap te vernietigen of te demonteren of onderdelen ervan te verwijderen.
- Laad het gereedschap niet op met een aggregaat of gelijkstroomvoeding.
- Laad het gereedschap op in een goed geventileerde ruimte.

*Explosie of vlammen kunnen letsel veroorzaken.*



Risico op een elektrische schok.

- Demonteer het gereedschap niet.
- Sluit het gereedschap niet kort.
- Het gereedschap mag alleen worden opgeladen met de Snap-on opladermodellen CTNNU3BC35/CTNNU3BC35C/CTNNU3BC35E/CTNNU3BC35J/CTNNU3BC35Z/CTNNU3BC35K.
- Verwijder de accu voordat u onderhoud verricht.
- Laad het gereedschap niet op met een aggregaat of gelijkstroomvoeding.

*Een elektrische schok of brand kan letsel veroorzaken.*



Risico op brandwonden.

- De accu kan lekken bij extreem gebruik of extreme temperaturen.
- Bij misbruik kan er vloeistof uit de accu spuiten; vermijd contact hiermee. Indien er per ongeluk toch contact plaatsvindt, moet onmiddellijk met water worden gespoeld. Als de vloeistof in de ogen komt, moet ook een arts worden geraadpleegd.

*Vloeistof die uit de accu spuit, kan irritatie of brandwonden veroorzaken.*

- Als het gereedschap niet wordt gebruikt, mag het niet in een zak van kleding worden bewaard.

*Een lekkende accu of vonken kunnen brand of brandwonden veroorzaken.*



Risico op kortsluiting en brand.

- Sluit de laadpolen van de accu niet kort.
- Raak de polen niet aan met geleidend materiaal.
- Bewaar het gereedschap niet samen met geleidende materialen zoals spijkers, schroeven, munten en andere metalen voorwerpen.
- Draag het gereedschap niet in schorten of zakken die geleidende voorwerpen bevatten.

*Kortsluiting kan brand en ernstige brandwonden veroorzaken.*

## Veiligheidsvoorschriften voor de afvoer van accu's



De RBRCT™-sticker op de lithiumionaccu in dit product geeft aan dat Snap-on vrijwillig deelneemt aan een branchebreed programma voor het verzamelen en recyclen van deze accu's aan het einde van hun levensduur.

|    |   |
|----|---|
| NL | When battery has reached end of life, please take it to your franchisee or a local battery recycler in accordance with local regulations.<br><br>Customer Service Number: +31 20 5682664<br>Email: industrial.nl@snapon.com                                     |
| NL | Breng de accu als deze het einde van zijn levensduur heeft bereikt naar uw franchisenemer of een plaatselijk kringloopcentrum voor accu's volgens de plaatselijke regels.<br><br>Nummer klantenservice: +31 20 5682664<br>E-mailadres: industrial.nl@snapon.com |

De deelname van **Snap-on** aan dit programma is onderdeel van haar streven naar bescherming van ons milieu en behoud van onze natuurlijke rijkdommen.

## FCC-regels



Dit apparaat voldoet aan deel 15, subsectie B van de FCC-regels. Bedrijf vindt plaats op de twee volgende voorwaarden:

1. Dit apparaat mag geen schadelijke interferentie veroorzaken, en
2. Dit apparaat moet alle ontvangen interferentie aanvaarden, inclusief interferentie die een ongewenste werking zou kunnen veroorzaken.

## Ingebouwde accu verwijderen voor afvoer

- Het gereedschap heeft een ingebouwde li-ion-accu.
- Verwijder de ingebouwde accu voordat u het gereedschap weggooit.
- Verwijder accu's alleen als ze helemaal leeg zijn.
- Bescherm de accupolen met dikke tape om kortsluiting te voorkomen.
- Bied de accu's voor afvoer aan bij een officieel inzamelingspunt voor accu's en batterijen.
- Accu's kunnen exploderen als ze verbrand worden, dus verbrand de accu onder geen beding.

## WAARSCHUWING



Explosie- of brandgevaar.

- Gooi gebruikte gereedschappen/accu's niet zomaar weg! Stuur uw accu terug naar een door **Snap-on** erkend reparatiecentrum voor recycling.

Brandgevaar.

- Probeer niet om het gereedschap te demonteren of een onderdeel te verwijderen dat uit de accupolen steekt.
- Plak vóór de recycling stevig isolatietape op de blootliggende polen om kortsluiting te voorkomen.

Brand kan letsel veroorzaken.

## Functiebeschrijving

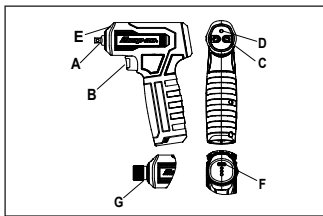

Afbeelding 1: CTNN3040/CTNNQ3040

A – 1/4 inch vierkante aandrijving (CTNN3040)

B – Trigger

C – Vooruit-/achteruitknoppen

D – Oplaadmeter

E – Led-lamp

F – USB-C-poort

G – 1/4 inch zeskant-boorhouder(CTNNQ3040)

## Specificaties

|                                    |                                |
|------------------------------------|--------------------------------|
| Motorspanning.....                 | 3,6 VDC                        |
| Aandrijfas.....                    |                                |
| CTNN3040 .....                     |                                |
| .....                              | 1/4 inch vierkante aandrijving |
| CTNNQ3040 .....                    |                                |
| .....                              | 1/4 inch zeskant-boorhouder    |
| Uitgangskoppel/afslagkoppel .....  |                                |
| .....                              | 5,0 N•m (44 in.lb.)            |
| Vrije snelheid.....                | 0-300 TPM                      |
| Gewicht met accu .....             |                                |
| CTNN3040 .....                     | 0,39 kg (0,86 lbs.)            |
| CTNNQ3040 .....                    | 0,40 kg (0,88 lbs.)            |
| Lengte.....                        |                                |
| CTNN3040 .....                     | 113 mm (4,4")                  |
| CTNNQ3040 .....                    | 119 mm (4,7")                  |
| Hoogte .....                       | 153 mm (6,0")                  |
| Breedte.....                       | 35 mm (1,4")                   |
| Bedrijfstemperatuur .....          |                                |
| .....                              | -20°C (-4°F) tot 60°C (140°F)  |
| Opslagtemperatuur .....            |                                |
| .....                              | -20°C (-4°F) tot 60°C (140°F)  |
| Laadtemperatuur.....               |                                |
| .....                              | 6°C (43°F) tot 45°C (113°F)    |
| Geluid* (getest volgens ISO 15744) |                                |
| Geluidsdrukniveau (A).....         | 65,5 dB                        |
| Onzekerheid, K .....               | 1,98 dB                        |
| Geluidsvermogensniveau (A) .....   | 77,1 dB                        |
| Onzekerheid, K .....               | 1,98 dB                        |

Trilling\* (getest volgens ISO 28927)

|                       |                       |
|-----------------------|-----------------------|
| Trillingsniveau ..... | 2,09 m/s <sup>2</sup> |
| Onzekerheid, K .....  | 0,79 m/s <sup>2</sup> |

*\*NB: De hier vermelde totale waarde(n) voor trilling en vermelde waarde(n) voor geluidsemisatie zijn gemeten volgens een standaard testmethode en kunnen worden gebruikt om verschillende gereedschappen met elkaar te vergelijken. De vermelde totale waarde(n) voor trilling en vermelde waarde(n)*

voor geluidsemisatie kunnen ook worden gebruikt voor een preliminaire beoordeling van de blootstelling.

## ⚠ WAARSCHUWING

De trillings- en geluidsemisatie tijdens daadwerkelijk gebruik van het gereedschap kunnen afwijken van de vermelde waarden, afhankelijk van de manier waarop het gereedschap wordt gebruikt en met name van het betreffende werkstuk. Bepaal veiligheidsmaatregelen ter bescherming van de operator die zijn gebaseerd op een schatting van de blootstelling in daadwerkelijke gebruikssituaties (rekening houdend met alle elementen van de bedrijfscyclus, zoals perioden waarin het gereedschap is uitgeschakeld of waarin het stationair draait naast de geactiveerde periode).

**Snap-on** aanvaardt geen aansprakelijkheid voor de gevolgen van het gebruik van de opgegeven waarden, in plaats van waarden die de werkelijke blootstelling weergeven, zoals bepaald in een individuele risicobeoordeling in een werksituatie waarover wij geen controle hebben.

## Symbolen

|   |   |
|---|---|
|  | RAADPLEEG INSTRUC-TIEHANDLEIDING/HANDBOEK |
| V   | VOLT                                      |
| ---   | GELIJKSTROOM                              |
| n <sub>0</sub> xxx/min  | ONBELAST TOERENTAL                        |

|   |   |
|---|---|
|  | CE-MARKERING                                  |
|  | VERENIGDE STATEN –<br>CANADA<br>UL SOLUTIONS  |
|  | FCC<br>FEDERAL COMMUNICA-<br>TIONS COMMISSION |
|  | RECYCLE ACCU OP DE<br>JUISTE MANIER           |
|  | NIET MET DE AFVAL<br>MEEGEVEN                 |
|  | UKCA (UK CONFORMITY<br>ASSESSED) MARKERING    |
|  | RCM (REGULATORY<br>COMPLIANCE MARK)           |

## Toepassing

Deze aandrijver is ideaal voor het aandraaien van vele verschillende bevestigingsmaterialen in zowel de industrie als de autobranche. Het gereedschap kan alleen worden gebruikt met 1/4 inch vierkante doppen en bitadapters voor uiteenlopende configuraties van bevestigingsmateriaal.

## Opladmeter

Het gereedschap heeft een opladmeter die de laadtoestand van de accu aangeeft. Deze bevindt zich aan de linkerkant van het gereedschap, boven op het handvat. Een ronde, driekleurige LED verandert van kleur afhankelijk van de laadtoestand. De

opladmeter wordt telkens twaalf seconden lang ingeschakeld als de bedieningsknop wordt ingedrukt. Hieronder wordt de werking beschreven:

- LED BRANDT GROEN - accu is tussen 60% en 100% geladen
- LED BRANDT GEEL - accu is tussen 30% en 60% geladen
- LED BRANDT ROOD - accu is tussen 0% en 25% geladen
- LED KNIPPERT ROOD - accu moet onmiddellijk worden geladen

## Overbelasting

Als het gereedschap om een of andere reden overbelast raakt, wordt het door de interne elektronica uitgeschakeld. Deze beveiliging voorkomt beschadiging van het gereedschap of de accu door onderspanning, te hoge temperatuur of overstroom. Laat de bedieningsknop los om het werken te hervatten.

De volgende omstandigheden kunnen leiden tot een tijdelijke uitschakeling van het gereedschap ter beveiliging van de gebruiker en om de levensduur van het gereedschap en de accu te verlengen.

- Beveiliging van de accu tegen onderspanning – de witte led knippert één keer op het gereedschap, pauzeert en knippert dan opnieuw één keer. Dit betekent dat de spanning de door de accufabrikant toegestane ondergrens heeft bereikt en dat het gereedschap zal stoppen om de levensduur van de accu te verlengen. De accuspanning kan zich herstellen na een korte pauze zodat u

kunt doorwerken, maar de accu moet wellicht worden geladen.

- Te hoge temperatuur van de accu of het gereedschap – de witte led knippert twee keer op het gereedschap, pauzeert en knippert dan opnieuw twee keer. Als het gereedschap continu met hoge belasting wordt gebruikt, kan de maximaal toegestane temperatuur van het gereedschap of de accu worden bereikt; in dat geval stopt het gereedschap enige tijd met werken. Het hete gereedschap koelt binnen een paar minuten af. Bij een hete accu kan dit langer duren. NB: De gele led van de oplaadmeter knippert totdat de accu voldoende is afgekoeld om te worden opgeladen. Als het gereedschap koud is (minder dan 6°C[43°F]) kan het nodig zijn om het enkele seconden, onbelast, te laten lopen, om de accu op te warmen.
- Stroomgrens van het gereedschap overschreden – het gereedschap wordt uitgeschakeld en de witte led knippert drie keer, pauzeert en knippert dan opnieuw drie keer, als de bedieningsknop wordt ingedrukt. Als het gereedschap voor extra zwaar werk wordt gebruikt, kan de stroomgrens bereikt worden en zal het elektrische gereedschap uitgeschakeld worden. Er vindt stroombegrenzing plaats als de motor vastloopt. Het gereedschap kan onmiddellijk nadat de bedieningsknop is losgelaten weer worden gebruikt.

## Vooruit-/achteruitknoppen

De vooruit/achteruitknoppen bepalen de draairichting van de aandrijfas: rechtson of linksom.

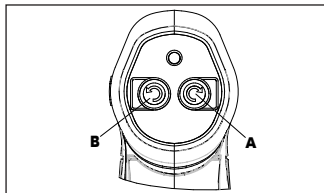

Afbeelding 2:

- A – Op deze knop drukken voor vooruit/ rechtson draaien.
- B – Op deze knop drukken voor achteruit/linksom draaien.

## Doppen monteren(CTNN3040)

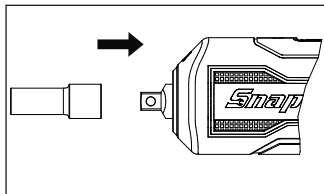

Afbeelding 3:

1. Lijn de vierkante dop uit met de vier platte kanten op het uiteinde van de aandrijfas.
2. Duw de dop helemaal over de kogelaanslag.
3. Om de dop te verwijderen, pakt u hem stevig vast en trekt u hem van de aandrijfas.

## Bits plaatsen (CTNNQ3040)

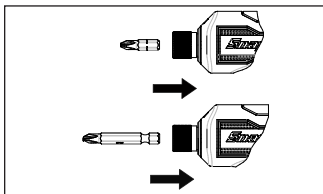

Afbeelding 4:

1. De bits met zeskantschacht klikken vanzelf op hun plaats vast nadat ze in de zeskant-boorhouder zijn gestoken. Op de boorhouder van de CTNNQ3040 kunnen bits van 1 inch en zgn. 'power bits' van 2 inch en meer worden gebruikt.
2. Controleer of de huls is teruggekeerd naar de beginpositie.
3. Trek voor gebruik aan de bit om te verzekeren dat deze goed in de zeskant-boorhouder is vergrendeld.

## Bits verwijderen (CTNNQ3040)

1. Om een bit te verwijderen, trekt u de huls van de zeskant-boorhouder naar achteren en houdt u deze op zijn plaats.
2. Trek de bit uit de zeskant-boorhouder.
3. Nadat de bit uit de zeskant-boorhouder is verwijderd, laat u de huls van de zeskant-boorhouder los. Deze schuift weer terug naar de vorige positie.

## Batterij opladen

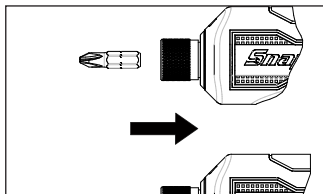

Afbeelding 5:

1. Steek de USB-C-oplader in een stopcontact (wisselstroom).
2. Steek de USB-C-stekker van het oplaadsnoer in de USB-C-poort op het gereedschap.

| Laadtijd | ~ 120 min |
|----------|-----------|
|----------|-----------|

3. De oplader laadt niet op als het gereedschap te heet of te koud is. Op de oplaadmeter gaat een gele led knipperen en de oplader wacht totdat de accutemperatuur tussen 6°C (43°F) en 54°C (129°F) ligt, waarna het snelladen begint.
4. Een knipperende rode led geeft aan dat de accu defect is en dat de oplader de accu niet zal opladen. Koppel het gereedschap los van de oplader en probeer opnieuw om het gereedschap op te laden. Neem contact op met een erkend reparatiecentrum als het probleem aanhoudt.

## Opmerkingen bij het opladen

1. Wacht totdat het gereedschap is afgekoeld voordat u het oplaadt.
2. Tijdens het opladen kan de omgeving van de oplaadpoort warm aanvoelen. Dit is normaal.
3. Een gedeeltelijk ontladen accu kan opgeladen worden: dat heeft geen negatieve gevolgen voor het gereedschap.
4. De accu is in de fabriek niet helemaal opgeladen. Daarom wordt aanbevolen om het gereedschap vóór het eerste gebruik circa 30–60 minuten op te laden.
5. Laad het gereedschap alleen op als de temperatuur boven 6°C (43°F) en onder 45 °C (113 °F) ligt.

## Accu

### Accubeveiliging

Om de prestatie en levensduur van de accu te maximaliseren, wordt de accu beschermd door veiligheidscircuits in het gereedschap en in de lader. Deze bewaken de accuspanning, ontlad-/laadstroom en temperatuur. Nadere informatie vindt u onder Overbelasting in deze gebruiksaanwijzing.

### Gebruik bij koud weer

De accu kan worden gebruikt bij lage temperaturen van maar liefst -20 °C (-4 °F). Laat het gereedschap als het heel koud is eerst onbelast draaien om de accu op te warmen en gebruik het gereedschap dan zoals gebruikelijk.

## Gebruik bij warm weer

Als de accu een temperatuur van 65°C (149 °F) bereikt, schakelt het beveiligingscircuit het gereedschap uit en knippert de witte LED op het gereedschap. Nadat de accu is afgekoeld, kan het gereedschap weer normaal worden gebruikt.

### Opslag

Stel het gereedschap niet bloot aan vloeistoffen of vocht; hierdoor kan de accu beschadigd raken.

Laad het gereedschap helemaal op voordat u het wegbergt. Voor een optimale levensduur moet het gereedschap bij kamertemperatuur en uit de buurt van vocht worden bewaard. De capaciteit kan permanent verloren gaan als accu's lange tijd bij hoge temperaturen worden opgeslagen.

## Onderhoud

### Reparatie

De reparatie van een gereedschap vereist grote behoedzaamheid en kennis. Reparaties mogen uitsluitend door een gekwalificeerde onderhouds-monteur worden uitgevoerd.

- Controleer het gereedschap altijd op beschadigde delen voordat u het gebruikt.
- Vervang of repareer beschadigde onderdelen vóór gebruik. Controleer de uitlijning van bewegende delen. Als bewegende delen vastzitten of als onderdelen gebroken zijn, kan de werking van het gereedschap veranderen.
- Laat beschadigde onderdelen op de juiste manier repareren of vervangen door een erkend onderhoudscentrum.

- Gebruik het gereedschap niet als het niet met de schakelaar kan worden in- en uitgeschakeld.
- Onderhoud gereedschap. Bewaar gereedschap op een droge, schone, olie- en vetvrije plaats voor een betere en veilige prestatie.
- Bel de klantenservice van **Snap-on** op nummer 1-877-762-7664 (binnen de VS) voor uw dichtstbijzijnde Snapon reparatiecentrum.

(Alleen Noord-Amerika)  
Northern Repair Center  
3011 E Route 176  
Crystal Lake IL 60014

(Buiten Noord-Amerika)  
Zie onderdeel Contactgegevens op  
pagina 91

- Als een lithiumionaccu snel wordt geladen of ontladen, zal de inwendige temperatuur van de accu aanzienlijk stijgen. Dit is normaal.
- Onder ideale werkomstandigheden is de levensduur van een lithiumionaccu ca. 1000 laad-/ontlaadcycli. Verkeerde verzorging en onderhoud verkorten de levensduur van de accu en de tijd dat de accu geladen blijft.



## Consignes de sécurité

Snap-on Tools Company fournit des messages de sécurité pour couvrir les situations raisonnables pouvant se rencontrer lors de l'utilisation, de l'entretien ou de la réparation des outils sans fil. Il est de la responsabilité des utilisateurs et des techniciens de service d'être informés des procédures, outils et matériaux utilisés et de s'assurer que ces procédures, outils et matériaux ne présentent aucun danger pour eux, pour d'autres personnes présentes sur leur lieu de travail, ou pour l'outil.

## Avertissements généraux de sécurité concernant les outils électriques

### AVERTISSEMENT

Lisez tous les avertissements de sécurité et toutes les instructions.

*Le non-respect des avertissements et des instructions peut provoquer un risque d'électrocution, un incendie et/ou de graves blessures corporelles.*

**CONSERVEZ TOUS LES  
AVERTISSEMENTS ET  
TOUTES LES INSTRUCTIONS  
AFIN DE POUVOIR VOUS Y  
RÉFÉRER ULTÉRIEUREMENT**

L'expression « outil électrique » dans les avertissements désigne un outil électrique branché sur secteur (avec cordon) ou alimenté par batterie (sans fil).

## Sécurité du lieu de travail

- **Maintenir l'espace de travail propre et bien éclairé.** *Les zones encombrées ou mal éclairées sont la cause d'accidents.*
- **Ne faites pas fonctionner d'outils électriques dans des milieux potentiellement explosifs qui contiennent des liquides inflammables, des gaz ou de la poussière.** *Les outils électriques provoquent des étincelles susceptibles d'enflammer les poussières et les émanations.*
- **Lorsque vous utilisez un outil électrique, les observateurs et les enfants doivent être maintenus à distance.** *Toute inattention peut vous faire perdre le contrôle de l'outil.*

## Sécurité électrique

- **Les fiches d'outils électriques doivent correspondre à la prise secteur. Ne modifiez jamais la fiche. N'utilisez pas d'adaptateur avec les outils électriques mis à la terre.** *Les fiches et prises correspondantes non modifiées réduiront le risque d'électrocution.*
- **Évitez tout contact avec les surfaces mises à la terre comme les tuyaux, les radiateurs, les plaques chauffantes et les réfrigérateurs.** *Le risque d'électrocution est accru si votre corps est mis à la terre.*
- **N'exposez pas les outils électriques à la pluie ou des conditions humides.** *L'infiltration d'eau dans le boîtier d'un outil électrique augmentera le risque d'électrocution.*

- **Ne maltraitez pas le cordon d'alimentation. Ne transportez, tirez ou débranchez jamais l'outil électrique par son cordon. Maintenez le cordon à l'écart de sources de chaleur, d'huile, de bords coupants et de pièces en mouvement.** *Les cordons endommagés ou enchevêtrés augmentent le risque d'électrocution.*
- **Si vous utilisez un outil électrique à l'extérieur, utilisez une rallonge électrique adaptée à une utilisation extérieure.** *L'utilisation d'un cordon adapté pour une utilisation à l'extérieur réduit le risque d'électrocution.*
- **Si vous ne pouvez pas éviter d'utiliser un outil électrique dans un endroit humide, utilisez une alimentation protégée par un disjoncteur différentiel de fuite à la terre (GFCI).** *L'utilisation d'un GFCI réduit le risque d'électrocution.*

#### AUSTRALIE / NOUVELLE-ZÉLANDE :

- **Si l'utilisation d'un outil électrique dans un endroit humide est inévitable, utiliser une alimentation protégée par un DISPOSITIF DE COURANT RÉSIDUEL (RCD) d'une sensibilité de 30 milliampères ou moins.** *L'utilisation d'un RCD réduit le risque de choc électrique.*
- ### Sécurité personnelle
- **Restez vigilant, attentif et faites preuve de bon sens lors de l'utilisation d'un outil électrique. N'utilisez pas d'outil électrique quand vous êtes fatigué ou sous l'influence de médicaments, d'alcool ou de drogues.** *Un moment d'inattention pendant l'utilisation d'outils électriques peut causer des blessures corporelles graves.*
  - **Utilisez un équipement de protection individuelle. Portez toujours des lunettes de sécurité.** *L'utilisation d'équipements de protection : masque anti-poussières, chaussures de sécurité antidérapantes, casque de protection ou protection anti-bruit, adaptés aux conditions ambiantes réduira les blessures corporelles.*
  - **Évitez les mises en marche accidentelles. Assurez-vous que l'interrupteur est sur Arrêt avant de brancher l'appareil sur la prise secteur et/ou le bloc-batterie, de le manipuler ou le transporter.** *Le transport d'outils électriques le doigt sur l'interrupteur ou le branchement d'outils électriques avec l'interrupteur sur position Marche (On) peut provoquer des accidents.*
  - **Retirez les clés de réglage avant de mettre l'outil électrique en marche.** *Une clé accrochée à une pièce de l'outil électrique en rotation peut entraîner des lésions corporelles.*
  - **Ne pas utiliser l'outil en extension. Maintenir un bon appui au sol et un bon équilibre à tout moment.** *Ceci vous permet de mieux maîtriser l'outil électrique dans des situations imprévues.*
  - **Portez des vêtements appropriés. Ne portez ni vêtements amples ni bijoux. Maintenez cheveux, vêtements et gants éloignés des pièces en mouvement.** *Les vêtements amples, les bijoux et les cheveux longs peuvent se coincer dans les pièces en mouvement.*
  - **Si des dispositifs sont prévus pour le branchement d'appareils d'extraction et de collecte des poussières, assurez-vous qu'ils sont correctement branchés et utilisés.** *L'utilisation de dispositifs de collecte des poussières peut réduire les dangers liés aux poussières.*

- **Ne pas laisser l'habitude acquise grâce à l'utilisation fréquente des outils être la source d'un relâchement et vous laisser négliger les principes de sécurité relatifs à l'utilisation des outils.** *Une action imprudente peut causer des blessures graves en une fraction de seconde.*

## Utilisation et entretien de l'outil électrique

- **Ne forcez pas sur l'outil électrique. Utilisez l'outil électrique adéquat pour l'application.** *L'outil électrique adéquat sera plus performant et plus sûr s'il est utilisé au régime pour lequel il a été conçu.*
- **N'utilisez pas l'outil électrique si son interrupteur de marche/arrêt ne fonctionne pas.** *Un outil électrique qui ne peut pas être commandé par interrupteur est dangereux et doit être réparé.*
- **Débranchez la fiche de la prise secteur et/ou le bloc-batterie de l'outil électrique avant d'effectuer un réglage, de changer d'accessoires ou de ranger des outils électriques.** *Ces mesures préventives diminueront le risque de mise en marche intempestive de l'outil électrique.*
- **Rangez les outils électriques inutilisés hors de portée des enfants ; toute personne qui ne s'est pas familiarisée avec l'outil ou n'a pas lu ces instructions ne devra pas utiliser l'outil électrique.** *Les outils électriques sont dangereux s'ils sont maniés par des utilisateurs inexpérimentés.*
- **Entretenez vos outils électriques et leurs accessoires.** *Assurez-vous que les pièces en mouvement ne sont ni coincées, ni mal alignées, ni cassées, ni dans un état susceptible de diminuer l'efficacité de l'outil électrique. Si elles sont endommagées, faites réparer l'outil électrique avant de l'utiliser. De nombreux accidents sont provoqués par des outils électriques mal entretenus.*
- **Gardez les outils de coupe bien affûtés et propres.** *Des outils de coupe bien entretenus au bord coupant bien affûté ont moins de risques de se coincer et sont plus faciles à manier.*
- **Des outils de coupe bien entretenus au bord coupant bien affûté ont moins de risques de se coincer et sont plus faciles à manier.** *L'utilisation de l'outil électrique pour des opérations différentes de celles prévues présente des risques.*
- **Maintenir les poignées et les surfaces de préhension sèches, propres et exemptes d'huile et de graisse.** *Des poignées et des surfaces de préhension glissantes ne permettent pas une manipulation et un contrôle sûrs de l'outil dans des situations imprévues.*

## Utilisation et entretien de l'outil électrique alimenté par batterie

- **Rechargez uniquement avec le chargeur spécifié par le fabricant.** *Le chargeur adapté à un type de bloc-batterie peut poser un risque d'incendie avec un autre bloc-batterie.*

- Lorsque l'outil n'est pas utilisé, tenez-le éloigné de tout autre objet métallique (trombones, pièces de monnaie, clés, clous, vis ou d'autres petits objets métalliques) susceptible d'établir une connexion entre les bornes. *Le chargeur adapté à un type de bloc-batterie peut poser un risque d'incendie avec un autre bloc-batterie.*
- Dans le cas d'une utilisation abusive, du liquide pourra être éjecté de l'outil. Évitez tout contact avec ce liquide. En cas de contact accidentel, rincez à l'eau. En cas de projection de liquides dans les yeux, consultez un médecin. *Le liquide éjecté de la batterie risque de causer une irritation ou des brûlures.*
- Ne pas utiliser un outil endommagé ou modifié. *Un outil endommagé ou modifié peut avoir un comportement imprévisible pouvant entraîner un incendie, une explosion ou un risque de blessure.*
- Ne pas exposer un outil au feu ou à une température excessive. *Une exposition au feu ou à une température supérieure à 130 °C (265 °F) pourrait provoquer une explosion.*
- Suivre toutes les instructions de chargement et ne pas charger l'outil si la température est en dehors de la plage spécifiée dans les instructions. *Un chargement incorrect ou à des températures en dehors de la plage spécifiée risque d'endommager l'outil et d'augmenter le risque d'incendie.*

## Maintenance et réparation

- Faites réparer votre outil électrique par un réparateur qualifié en utilisant uniquement des pièces détachées identiques. *Cette précaution permettra de garantir le maintien de la sécurité de l'outil électrique.*

- Ne jamais tenter de réparer une batterie endommagée. *La batterie doit être réparée par le fabricant ou un réparateur agréé uniquement.*

## Consignes de sécurité spécifiques

- Tenez l'outil par les surfaces de préhension isolées lorsque vous réalisez une opération où la fixation risque d'entrer en contact avec des fils électriques cachés. *Le contact de la fixation avec un fil sous tension peut provoquer la mise sous tension des parties métalliques de l'outil électrique et un risque d'électrocution chez l'opérateur.*

## Consignes de sécurité relatives à la batterie



Risque d'explosion ou d'incendie.

- N'entreposez pas l'outil dans des endroits où la température pourrait atteindre ou dépasser 49°C.
- Les chargeurs CTNNU3BC35/CTNNU3BC35C/CTNNU3BC35E/CTNNU3BC35U/CTNNU3BC35Z/CTNNU3BC35J/CTNNU3BC35K ne rechargeront pas la batterie lorsque la température est inférieure à 6°C ou supérieure à 45°C.
- Ne jetez pas l'outil/la batterie au feu, même si il est très abîmé ou complètement mort. Il risquerait d'exploser.
- N'essayez pas de détruire ou démonter l'outil, ni de retirer l'une de ses pièces.
- Ne chargez pas l'outil avec un générateur de moteur ou depuis une source d'alimentation c.c.

- Chargez l'outil dans un lieu bien aéré.

*Une explosion ou un incendie peut provoquer des blessures.*



Risque d'électrocution.

- Ne démontez pas l'outil.
- Ne mettez pas l'outil en court-circuit.
- Charger l'outil uniquement avec les modèles de chargeur *Snap-on* CTNNUSBC35/CTNNUSBC35C/CTNNUSBC35E/CTNNUSBC35U/CTNNUSBC35Z/CTNNUSBC35J/CTNNUSBC35K.
- Débranchez le bloc-batterie avant de faire une réparation ou la maintenance.
- Ne chargez pas l'outil avec un générateur de moteur ou depuis une source d'alimentation c.c.

*Une électrocution ou un incendie peut causer des blessures.*



Risque de brûlures.

- Dans des conditions extrêmes d'utilisation ou de température, les batteries risquent de fuir.
- Dans le cas d'une utilisation abusive, du liquide pourra être éjecté de la batterie ; évitez tout contact avec ce liquide. En cas de contact accidentel, rincez à l'eau. En cas de projection de liquides dans les yeux, consultez un médecin.

*Le liquide éjecté de la batterie risque de causer une irritation ou des brûlures.*

- Lorsque l'outil n'est pas utilisé, ne le placez pas dans la poche d'un vêtement.

*Une fuite de la batterie ou des étincelles risquent de causer des brûlures ou un incendie.*



Risque de court-circuit et d'incendie.

- Ne pas court-circuiter les bornes de charge de la batterie.
- Ne touchez pas les bornes avec un matériau conducteur.
- Évitez d'entreposer l'outil avec des matériaux conducteurs comme des clous, des vis, des pièces de monnaie et d'autres objets métalliques.
- Ne transportez pas l'outil dans une poche de tablier ou des poches qui contiennent des objets conducteurs.

*Un court-circuit peut causer un incendie et des brûlures graves.*

## Mise au rebut de la batterie - Consignes de sécurité



L'étiquette **RBRC™** apposée sur la batterie au lithium-ion contenue dans ce produit indique que **Snap-on** participe volontairement au programme industriel de collecte et de recyclage de ces batteries à la fin de leur cycle de vie util

|    |  |
|----|--|
| FR | <p>When battery has reached end of life, please take it to your franchisee or a local battery recycler in accordance with local regulations.</p> <p>Customer Service Number: +33 6 4890 7559<br/>Email: European.division.south@snapon.com</p> |
|----|--|

|    |   |
|----|---|
| FR | <p>Lorsque la batterie est en fin de vie, veuillez la rapporter à votre franchisé ou à un centre de recyclage de batteries local conformément à la réglementation locale.</p> <p>Numéro du service client: +33 6 4890 7559<br/>Courriel: European.division.south@snapon.com</p> |
|----|---|

La participation de **Snap-on** à ce programme entre dans le cadre de notre engagement vis-à-vis de la protection de l'environnement et de la conservation des ressources naturelles.

## Règlementation FCC



Cet appareil est conforme à la section 15, sous-section B des règles de la FCC. Le fonctionnement est soumis aux deux conditions suivantes:

1. Cet appareil ne doit pas provoquer d'interférences nuisibles, et
2. Cet appareil doit accepter toute interférence reçue, y compris les interférences susceptibles de provoquer un fonctionnement indésirable.

## Retrait de la batterie intégrée pour sa mise au rebut

- L'outil est équipé d'une batterie lithium-ion intégrée.
- Avant la mise au rebut de l'outil, retirer la batterie intégrée.
- Retirer les batteries uniquement si elles sont entièrement vides.

- Protéger les bornes de la batterie avec du ruban épais pour prévenir les courts-circuits.
- Mettre les batteries au rebut dans un point de collecte officiel dédié aux batteries.
- Les batteries peuvent exploser si elles sont jetées dans un feu ; ne pas brûler la batterie pour quelque raison que ce soit.

## AVERTISSEMENT



Risque d'explosion ou d'incendie.

- **Ne jetez pas les outils/ batteries usagés !** Renvoyez la batterie à un centre de réparation **Snap-on** agréé pour être recyclée.

Risque d'incendie.

- **N'essayez pas de démonter l'outil ni de retirer l'un des composants des bornes de la batterie.**
- **Avant le recyclage, protégez les bornes exposées de ruban adhésif isolant épais pour éviter un court-circuit.**

*Un incendie peut causer des blessures.*

## Description fonctionnelle

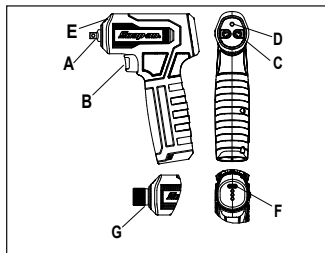

Figure 1 : CTNN3040/CTNNQ3040

- A – Entraînement carré de 1/4" (CTNN3040)
- B – Gâchette
- C – Commutateurs avant/arrière
- D – Indicateur de charge
- E – Voyant LED
- F – Port type USB-C
- G – Mandrin hexagonal de 1/4 po à changement rapide (CTNNQ3040)

## Spécifications

|   |                            |
|---|----------------------------|
| Tension du moteur .....                         | 3,6 V c.c.                 |
| Entraînement de sortie .....                    |                            |
| CTNN3040 .....                                  | Entraînement carré de 1/4" |
| CTNNQ3040 .....                                 |                            |
| Mandrin hexagonal de 1/4 po à changement rapide |                            |
| Couple de sortie/Couple de maintien .....       |                            |
| .....   | 5,0 N•m                    |
| Régime libre .....                              | 0-300 RPM                  |

|                                     |                 |
|-------------------------------------|-----------------|
| Poids avec bloc-batterie .....      |                 |
| CTNN3040 .....                      | 0,39 kg         |
| CTNNQ3040 .....                     | 0,40 kg         |
| Longueur .....                      |                 |
| CTNN3040 .....                      | 113 mm          |
| CTNNQ3040 .....                     | 119 mm          |
| Hauteur .....                       | 153 mm          |
| Largeur .....                       | 35 mm           |
| Température de fonctionnement ..... |                 |
| .....                               | de -20°C à 60°C |
| Température de stockage .....       |                 |
| .....                               | de -20°C à 60°C |
| Températures de chargement .....    |                 |
| .....                               | de 6°C à 45°C   |

|  |         |
|--|---------|
| Bruit* (testé conformément à la norme ISO 15744) |         |
| Niveau de pression acoustique (A) ..             | 65,5 dB |
| Incertitude, K.....                              | 1,98 dB |
| Niveau de puissance acoustique (A) ..            | 77,1 dB |
| Incertitude, K.....                              | 1,98 dB |

|   |                       |
|---|-----------------------|
| Vibration* (testée conformément à la norme ISO 28927) |                       |
| Niveau de vibration.....                              | 2,09 m/s <sup>2</sup> |
| Incertitude, K.....                                   | 0,79 m/s <sup>2</sup> |

*\*REMARQUE : La ou les valeurs totales de vibration déclarées et la ou les valeurs d'émission de niveau sonore déclarées ont été mesurées conformément à une méthode de test standard et peuvent être utilisées pour comparer un outil avec un autre. La ou les valeurs totales de vibrations déclarées et la ou les valeurs d'émission sonore déclarées peuvent également être utilisées dans une évaluation préliminaire d'exposition.*

## AVERTISSEMENT

Les émissions de vibrations et de niveau sonore lors de l'utilisation réelle de l'outil électrique peuvent différer des valeurs déclarées en fonction de la manière dont l'outil est utilisé, en particulier du type de pièce à usiner. Il est nécessaire d'identifier les mesures de sécurité à mettre en place pour protéger l'opérateur sur la base d'une estimation de l'exposition dans les conditions réelles d'utilisation (en tenant compte de toutes les séquences du cycle de fonctionnement telles que les moments où l'outil est éteint et lorsqu'il tourne au ralenti en plus des périodes de fonctionnement à plein régime).

**Snap-on** décline toute responsabilité quant aux conséquences de l'utilisation des valeurs déclarées, au lieu de valeurs reflétant l'exposition réelle déterminée par une évaluation des risques individuels dans une situation de travail donnée sur laquelle nous n'avons aucun contrôle.

## Symbologie

|   |  |
|---|--|
|  | REPORTEZ-VOUS AU MANUEL/LIVRET D'UTILISATION |
| <b>V</b>  | VOLTS  |
| — — —   | COURANT CONTINU                              |
| $n_0$ xxx/min   | VITESSE À VIDE                               |
| <b>CE</b>   | MARQUAGE CE                                  |

|   |  |
|---|--|
|  | ÉTATS-UNIS – CANADA<br>UL SOLUTIONS  |
|  | FCC<br>COMMISSION FÉDÉRALE<br>DES COMMUNICATIONS   |
|  | RECYCLEZ LA BATTERIE<br>SELON LA RÉGLEMEN-<br>TATION EN VIGUEUR                                |
|  | NE LA JETEZ PAS AUX<br>ORDURES   |
|  | MARQUAGE UKCA (UK<br>CONFORMITY<br>ASSESSED [CERTIFICA-<br>TION DE CONFORMITE<br>ROYAUME-UNI]) |
|  | RCM (MARQUE DE<br>CONFORMITÉ<br>RÉGLEMENTAIRE)   |

## Application

Le tournevis est idéal pour un large éventail de tâches de serrage d'attaches dans les secteurs de l'automobile et de l'industrie. Cet outil se limite à l'utilisation de douilles carrées de 1/4 po. et d'adaptateurs de forets proposés dans un large éventail de configurations de serrage d'attaches.

## Indicateur de charge

L'outil est doté d'un indicateur de charge renseignant le niveau de charge de la batterie. Il se trouve sur la partie avant de l'outil, dans la partie supérieure de la poignée. Le voyant LED circulaire tricolore change de couleur en fonction du niveau de charge. L'indicateur s'active pour une durée de douze secondes à

chaque pression de la gâchette. Signification des couleurs du voyant LED :

- Le voyant LED est VERT : la batterie est chargée à 60 à 100 %
- Le voyant LED est JAUNE : la batterie est chargée à 30 à 60 %
- Le voyant LED est ROUGE : la batterie est chargée à 0 à 30%
- Le voyant LED est ROUGE CLIGNOTANT : la batterie doit être chargée immédiatement

## Surcharge

Si, pour quelle que raison que ce soit, l'outil subit une surcharge, le circuit électronique interrompra le fonctionnement de l'outil. Ce dispositif de sécurité permettra d'éviter tout dégât de l'outil ou de sa batterie lié à une sous-tension, une surchauffe, ou une surintensité. Relâchez la détente pour reprendre le fonctionnement normal.

Les conditions suivantes peuvent provoquer un arrêt provisoire de l'outil pour garantir la sécurité de l'utilisateur et prolonger la durée de vie de l'outil et de la batterie.

- Protection contre la sous-tension de la batterie : le voyant LED blanc clignote une fois sur l'outil, s'arrête, puis clignote à nouveau une seule fois. Cela signifie que la tension a atteint sa limite la plus basse autorisée par le fabricant de la batterie et que l'outil va par conséquent s'arrêter pour ménager la batterie et prolonger sa durée de celle-ci. Après une courte pause, il est possible que la tension de la batterie retrouve un niveau normal et que l'outil puisse être à nouveau utilisé. La batterie devra toutefois être rechargée.
- Protection contre la surchauffe de la batterie ou de l'outil : le voyant LED blanc clignote deux fois sur l'outil, s'arrête, puis clignote à nouveau deux fois. Lorsque l'outil est utilisé en continu à forte charge, il se peut que la température maximum autorisée de l'outil ou de la batterie soit atteinte. L'outil cessera alors de fonctionner temporairement. Si l'outil chauffe, il faudra patienter quelques minutes pour qu'il refroidisse. Une batterie qui chauffe aura besoin d'un peu plus de temps pour refroidir. Remarque : Un voyant LED jaune clignotera sur l'indicateur de charge jusqu'à ce que la batterie soit suffisamment refroidie pour être rechargée. Lorsque l'outil est froid (moins de 6°C), il sera peut-être nécessaire de le faire fonctionner quelques secondes sans charge afin d'échauffer la batterie.
- Limite de courant de l'outil dépassée : l'outil s'éteindra et le voyant LED blanc clignotera trois fois, s'arrêtera, puis clignotera à nouveau trois fois si la gâchette est enfoncée. Lorsque l'outil a été utilisé à très forte charge, la limite de courant sera atteinte, l'outil sera alors hors tension. Un arrêt de l'outil pour limite de courant atteinte se produira si le moteur cale. L'outil se remettra à fonctionner immédiatement après avoir relâché la gâchette.

## Commutateurs avant/arrière

Les commutateurs avant/arrière déterminent le sens de rotation d'entraînement de sortie (horaire ou antihoraire).

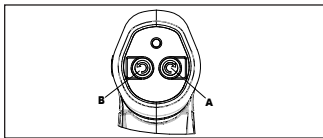

Figure 2 :

- A – Appuyez sur le commutateur pour une rotation avant ou horaire.  
 B – Appuyez sur le commutateur pour obtenir une rotation inverse ou antihoraire.

## Fixation des douilles(CTNN3040)

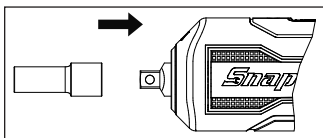

Figure 3 :

- Aligner l'extrémité carrée de la douille avec les quatre côtés plats de l'extrémité du carré d'entraînement.
- Pousser la douille sur la bille de verrouillage jusqu'au bout.
- Pour retirer la douille, tenir fermement la douille et la détacher du carré d'entraînement.

## Insertion des embouts (CTNNQ3040)

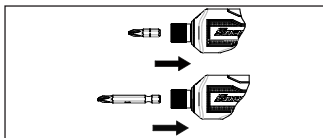

Figure 4 :

- Les embouts à queue hexagonale s'emboîtent en poussant l'embout dans le mandrin hexagonal. Le mandrin CTNNQ3040 peut accueillir des embouts de vissage de 1 po et des porte-embouts magnétiques de 2 po+.
- Vérifiez que le manchon est entièrement revenu dans sa position initiale.
- Avant toute utilisation, tirez sur l'embout pour vous assurer qu'il est bien maintenu dans le mandrin hexagonal.

## Retrait des embouts (CTNNQ3040)

- Pour retirer l'embout, tirez le manchon du mandrin hexagonal vers l'arrière et maintenez-le dans cette position.
- Retirez l'embout du mandrin hexagonal.
- Une fois que l'embout est sorti du mandrin hexagonal, relâchez le manchon du mandrin hexagonal, il se remettra dans sa position initiale.

## Chargement de la batterie

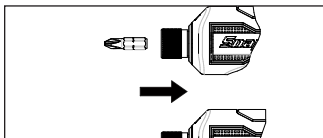

Figure 5 :

1. Brancher le chargeur USB-C à une source d'alimentation c.a.
2. Insérer le raccord USB-C du cordon du chargeur dans le port USB-C de l'outil.

|                        |           |
|------------------------|-----------|
| <b>Temps de charge</b> | ~ 120 min |
|------------------------|-----------|

3. Le chargeur ne chargera pas si l'outil est trop chaud ou trop froid. Un voyant LED jaune clignotera sur l'indicateur de charge jusqu'à ce que la température de la batterie se situe à nouveau entre 6°C et 54°C. Le chargement rapide pourra alors commencer.
4. Si un voyant LED rouge clignote sur le chargeur, cela signifie que la batterie est défaillante et ne pourra pas être rechargée. Déconnecter l'outil du chargeur et essayer à nouveau de charger l'outil. Si le problème persiste, contacter un centre de réparation agréé.

### Remarques sur la charge

1. Laisser le temps à l'outil de refroidir avant de le charger.
2. Pendant la charge, la zone à proximité du port de charge pourrait être chaude. C'est normal.

3. Vous pouvez charger une batterie partiellement déchargée sans que cela ait le moindre effet négatif sur l'outil.
4. La batterie n'est pas entièrement chargée lors de la fabrication. Avant la première utilisation de l'outil, il est recommandé de charger la batterie pendant 30 à 60 minutes.
5. Ne charger l'outil que lorsque la température est supérieure à 6°C et inférieure à 45°C.

## Batterie

### Protection de la batterie

Afin de maximiser les performances et la durée de vie de la batterie, la batterie est protégée par des circuits de sécurité situés dans l'outil et dans le chargeur. Ils surveillent la tension, l'intensité de décharge/charge et la température de la batterie. Pour plus d'informations, reportez-vous à la section de ce manuel consacrée à la surcharge.

### Fonctionnement par temps froid

La batterie peut être utilisée à une température minimale de -15°C. Si l'outil est très froid, faites tourner l'outil sans charge pour réchauffer la batterie avant d'utiliser l'outil normalement.

### Fonctionnement par temps chaud

Si la température de la batterie atteint 65°C, son circuit de protection éteindra l'outil et le voyant LED blanc de l'outil clignote. Une fois que la batterie aura refroidi, l'outil reprendra son fonctionnement normal.

La réparation d'un outil demande un soin extrême et des connaissances approfondies. Les réparations doivent être uniquement effectuées par un technicien qualifié.

Vérifiez toujours l'état de l'outil avant usage.

## Stockage

N'exposez pas l'outil aux fluides ni à l'humidité sous peine de l'endommager.

Chargez l'outil à fond avant de le remiser. Pour une durée de vie optimale, stockez l'outil à température ambiante, dans un environnement sans humidité. Une perte de capacité définitive peut survenir si les batteries sont stockées pendant une longue période à haute température.

## Maintenance

### Maintenance et réparation

- Remplacez ou réparez les pièces endommagées avant usage. Vérifiez l'alignement des pièces en mouvement. Le frottement de pièces en mouvement ou de pièces cassées risque de compromettre le fonctionnement.
- Faites correctement réparer ou remplacer les pièces endommagées par un centre de réparation agréé.
- N'utilisez pas l'outil si le commutateur de marche/arrêt ne fonctionne pas.
- Prenez soin de vos outils. Maintenez vos outils secs, propres et dépourvus d'huile et de graisse pour une performance supérieure et plus de sécurité.

- Pour le centre de réparation **Snap-on** le plus proche, appelez le service clientèle **Snap-on** au 1-877-762-7664.

(Amérique du Nord uniquement)  
Northern Repair Center  
3011 E Route 176  
Crystal Lake IL 60014

(Hors Amérique du Nord)

Reportez-vous à la section Informations de contact à la page 91

- Lorsque vous rechargez ou déchargez une batterie lithium-ion pendant une courte période, la température interne de la batterie augmente sensiblement. Ceci est normal.
- Dans des conditions idéales d'utilisation, la durée de vie utile de cette batterie est de 1 000 cycles de charge/décharge environ. Un entretien et une maintenance impropres raccourciront la durée de vie de la batterie et sa durée de maintien de charge.



## Sicherheitshinweise

Dieses Dokument enthält Sicherheitshinweise der **Snap-on** Tools Company, die für sicherheitsrelevante Situationen bei Betrieb, Wartung oder Reparatur unserer Produkte gelten. Der Benutzer und der Wartungstechniker tragen die Verantwortung dafür, sich mit den verwendeten Verfahren, Werkzeugen und Materialien vertraut zu machen und sich davon zu überzeugen, dass diese ihre eigene Sicherheit, die Sicherheit anderer Personen am Arbeitsplatz und das Produkt nicht gefährden.

## Allgemeine Warnhinweise für Produktsicherheit



**Alle Sicherheitshinweise und Anweisungen lesen.**

*Werden nicht alle unten aufgelisteten Sicherheitshinweise und Anweisungen befolgt, kann es zu Stromschlag, Brand und/oder schweren Verletzungen kommen.*

## ALLE SICHERHEITSHINWEISE UND ANWEISUNGEN FÜR SPÄTERES NACHSCHLAGEN AUFBEWAHREN

Der in den Sicherheitshinweisen verwendete Begriff „Elektrowerkzeug“ bezieht sich auf Ihr netzstrombetriebenes Elektrowerkzeug (mit Netzkabel) bzw. Ihr akkubetriebenes Elektrowerkzeug (ohne Netzkabel).

### Sicherheit im Arbeitsbereich

- **Sorgen Sie stets für einen sauberen und gut beleuchteten Arbeitsbereich.** *Unordentliche oder unzureichend beleuchtete Arbeitsbereiche sind für Unfälle besonders anfällig.*
- **Benutzen Sie keine Elektrowerkzeuge in explosiven Umgebungen, z. B. in der Nähe von brennbaren Flüssigkeiten, Gasen oder Staubpartikeln.** *Elektrowerkzeuge erzeugen Funken, die Staub oder Dämpfe entzünden können.*
- **Kinder und andere Personen sind während des Betriebs von Elektrowerkzeugen aus dem Arbeitsbereich fernzuhalten.** *Ablenkungen können dazu führen, dass Sie die Kontrolle über das Werkzeug verlieren.*

## Elektrische Sicherheit

- Der Anschlussstecker des Elektrowerkzeugs muss in die Steckdose passen. Der Stecker darf in keiner Weise verändert werden. Für geerdete Elektrowerkzeuge dürfen keinesfalls Adapterstecker verwendet werden. *Nicht veränderte Stecker und adäquate Steckdosen reduzieren das Stromschlagrisiko.*
- Ein Körperkontakt mit geerdeten Oberflächen, z. B. Rohren, Heizkörpern, Herden und Kühlschränken, ist zu vermeiden. *Ein geerdeter Körper verstärkt das Stromschlagrisiko.*
- Elektrowerkzeuge dürfen weder Regen noch nassen Umgebungsbedingungen ausgesetzt werden. *In das Werkzeug eindringendes Wasser erhöht das Stromschlagrisiko.*
- Das Kabel darf nicht zweckentfremdet werden. Verwenden Sie das Kabel niemals zum Tragen, Ziehen oder Herausziehen des Steckers. Halten Sie das Kabel von Wärmequellen, Öl, scharfen Kanten und beweglichen Teilen fern. *Beschädigte oder verhedderte Kabel erhöhen das Stromschlagrisiko.*
- Beim Einsatz von Elektrowerkzeugen im Freien ist ein für den Außenbetrieb geeignetes Verlängerungskabel zu verwenden. *Die Verwendung eines Verlängerungskabels für den Außenbetrieb reduziert das Stromschlagrisiko.*
- Wenn sich die Verwendung eines Elektrowerkzeugs in einer feuchten Umgebung nicht vermeiden lässt, verwenden Sie eine mit Differenzstromschutzschalter geschützte Stromquelle. *Die Verwendung eines Fehlerstromschutzschalters reduziert das Stromschlagrisiko.*

## AUSTRALIEN/NEUSEELAND:

- Wenn sich die Verwendung eines Elektrowerkzeugs in einer feuchten Umgebung nicht vermeiden lässt, verwenden Sie eine mit FEHLERSTROMSCHUTZSCHALTER geschützte Stromquelle mit 30 mA oder weniger. *Die Verwendung eines Fehlerstromschutzschalters reduziert das Stromschlagrisiko.*

## Persönliche Sicherheit

- Konzentrieren Sie sich, arbeiten Sie mit Sorgfalt, und gehen Sie beim Arbeiten mit Elektrowerkzeugen mit Vernunft vor. Arbeiten Sie nicht mit Elektrowerkzeugen, wenn Sie müde sind, Alkohol getrunken oder Drogen oder Medikamente eingenommen haben. *Ein einziger Augenblick der Unaufmerksamkeit bei der Arbeit mit Elektrowerkzeugen kann zu schweren Verletzungen führen.*
- Verwenden Sie entsprechende Schutzvorrichtungen. Tragen Sie immer einen Augenschutz. *Die Verwendung von Schutzvorrichtungen wie Staubmaske, Sicherheitsschuhe mit Antirutschsohle, Helm und Gehörschutz für die entsprechenden Umgebungen reduziert die Verletzungsgefahr.*
- Vermeiden Sie ein versehentliches Starten des Geräts. Stellen Sie sicher, dass sich der Schalter in der AUS-Stellung befindet, bevor das Gerät am Netz und/oder am Akku angeschlossen, aufgehoben oder getragen wird. *Das Tragen von Werkzeugen mit dem Finger auf dem Schalter oder das Anschließen von eingeschalteten Elektrowerkzeugen kann zu Unfällen führen.*

- **Nehmen Sie alle Einstellschlüssel oder Schraubenschlüssel ab, bevor Sie das Elektrowerkzeug einschalten.** *Ein an rotierenden Teilen des Elektrowerkzeugs belassener Schrauben- oder Einstellschlüssel kann zu Verletzungen führen.*
- **Halten Sie das Werkzeug nicht zu weit vom Körper weg. Achten Sie stets darauf, dass Sie sicher stehen und das Gleichgewicht halten.** *Dies ermöglicht eine bessere Kontrolle über das Elektrowerkzeug in unvorhergesehenen Situationen.*
- **Tragen Sie angemessene Kleidung. Tragen Sie keine lose sitzende Kleidung und keinen Schmuck. Haare, Kleidung und Handschuhe sind von sich bewegenden Teilen fernzuhalten.** *Lose sitzende Kleidung, Schmuck und lange Haare können sich in sich bewegenden Teilen verfangen.*
- **Beim Verwenden von Staubabscheide- und -auffangsystemen muss darauf geachtet werden, dass diese ordnungsgemäß angeschlossen und eingesetzt werden.** *Der Einsatz solcher Geräte kann die Gefahren im Zusammenhang mit Staub reduzieren.*
- **Do not let familiarity gained from frequent use of tools allow you to become complacent and ignore tool safety principles.** *A careless action can cause severe injury within a fraction of a second.*
- **Das Elektrowerkzeug darf nicht verwendet werden, wenn der Schalter nicht ein- und auszuschalten ist.** *Elektrowerkzeuge, die nicht über den Schalter ein- und ausgeschaltet werden können, stellen eine Gefahrenquelle dar und müssen repariert werden.*
- **Ziehen Sie den Stecker aus der Steckdose und/oder nehmen Sie den Akku heraus, bevor irgendwelche Einstellungen am Elektrowerkzeug vorgenommen werden, Zubehör gewechselt oder das Werkzeug gelagert wird.** *Solche vorbeugenden Maßnahmen reduzieren das Risiko eines versehentlichen Startens des Elektrowerkzeugs.*
- **Lagern Sie nicht verwendete Elektrowerkzeuge außer Reichweite von Kindern und lassen Sie das Elektrowerkzeug nicht von Personen, die nicht damit oder mit diesen Anweisungen vertraut sind, verwenden.** *Elektrowerkzeuge stellen eine Gefahrenquelle dar, wenn sie von ungeschulten Personen verwendet werden.*
- **Halten Sie Elektrowerkzeuge und Zubehör ordnungsgemäß instand. Prüfen Sie sie auf falsche Ausrichtung oder Klemmen von beweglichen Teilen oder auf andere Zustände, die den Betrieb des Elektrowerkzeugs beeinträchtigen könnten. Bei Beschädigungen muss das Elektrowerkzeug vor Verwendung repariert werden.** *Viele Unfälle werden von schlecht gewarteten Elektrowerkzeugen verursacht.*
- **Schneidwerkzeuge müssen scharf und sauber gehalten werden.** *Korrekt gewartete Schneidwerkzeuge mit scharfen Schneidkanten klemmen seltener und lassen sich leichter handhaben.*

## Verwendung und Pflege des Elektrowerkzeugs

- **Handhaben Sie das Elektrowerkzeug nicht mit Gewalt. Verwenden Sie das für den jeweiligen Zweck geeignete Elektrowerkzeug.** *Arbeiten, die mit dem korrekten Elektrowerkzeug erledigt werden, führen zu besserer Qualität, sorgen für mehr Sicherheit und werden mit der vorgesehenen Geschwindigkeit durchgeführt.*

- **Verwenden Sie das Elektrowerkzeug, das Zubehör und die Werkzeugbits usw. entsprechend diesen Anweisungen und auf die für das jeweilige Elektrowerkzeug vorgesehene Art und Weise.** *Dabei müssen die jeweilige Arbeitsumgebung und die durchzuführende Arbeit in Betracht gezogen werden.*
- **Halten Sie den Griff trocken, sauber und frei von Öl und Fett.** *Rutschige Griffe und Griffflächen ermöglichen keine sichere Handhabung und Kontrolle des Werkzeugs in unerwarteten Situationen.*

## Verwendung und Pflege des Akkus

- **Laden Sie den Akku nur mit dem vom Hersteller angegebenen Ladegerät auf.** *Die Verwendung von Ladegeräten, die für andere Akkus vorgesehen sind, kann eine Brandgefahr hervorrufen.*
- **Wenn das Werkzeug nicht in Gebrauch ist, halten Sie ihn von anderen Metallgegenständen wie Büroklammern, Münzen, Schlüsseln, Nägeln, Schrauben oder anderen kleinen Metallgegenständen fern, die eine Verbindung von einem Anschluss zum anderen herstellen können.** *Die Verwendung von anderen Akkus kann zur Verletzungs- oder Brandgefahr führen.*
- **Bei unsachgemäßem Gebrauch des Werkzeugs kann Flüssigkeit austreten; Kontakt mit dieser Flüssigkeit muss vermieden werden.** *Bei versehentlichem Kontakt mit der Flüssigkeit muss die betroffene Stelle mit reichlich Wasser gewaschen werden. Wenn die Flüssigkeit mit den Augen in Kontakt kommt, muss zusätzlich ein Arzt aufgesucht werden.* *Die aus dem Akku austretende Flüssigkeit kann zu Reizungen oder Verbrennungen führen.*
- **Verwenden Sie keine beschädigten oder modifizierten Werkzeuge.** *Beschädigte oder modifizierte Werkzeuge können unvorhersehbares Verhalten zeigen und eine Brand-, Explosions- oder Verletzungsgefahr darstellen.*
- **Setzen Sie das Werkzeug keinem Feuer oder übermäßigen Temperaturen aus.** *Die Einwirkung von Feuer oder Temperaturen über 130°C (265°F) kann zu einer Explosion führen.*
- **Befolgen Sie alle Anweisungen zum Laden und laden Sie das Werkzeug nicht außerhalb des in der Anleitung angegebenen Temperaturbereichs.** *Unsachgemäßes Laden oder Temperaturen außerhalb des angegebenen Bereichs können das Werkzeug beschädigen und die Brandgefahr erhöhen.*

## Wartung

- **Lassen Sie das Elektrowerkzeug von qualifizierten Technikern und ausschließlich mit identischen Ersatzteilen warten und reparieren.** *Hierdurch wird sichergestellt, dass die Sicherheit des Elektrowerkzeugs aufrechterhalten bleibt.*
- **Keine beschädigten Akkus warten.** *Akkus sollten nur vom Hersteller oder von autorisierten Serviceanbietern instandgesetzt werden.*

## Spezielle Sicherheitsregeln

- Halten Sie Elektrowerkzeuge an den isolierten Griffoberflächen, wenn eine Arbeit durchgeführt wird, bei der das Befestigungsmittel mit verborgenen Kabeln in Kontakt kommen könnte. Wenn das Befestigungsmittel mit einer stromführenden Leitung in Kontakt kommt, kann dies dazu führen, dass der Bediener einen Stromschlag erleidet..

## Sicherheitshinweise für Batterien



Explosions- oder Brandrisiko.

- Lagern Sie das Werkzeug nicht an Orten, an denen die Temperatur 49 °C erreichen oder überschreiten kann.
- Die CTNNUSBC35/CTNNUSBC35C/CTNNUSBC35E/CTNNUSBC35U/CTNNUSBC35Z/CTNNUSBC35J/CTNNUSBC35K Ladegeräte laden den Akku nicht auf, wenn die Temperatur unter 6 °C oder über 45 °C beträgt.
- Der Akku/das Werkzeug dürfen auch dann nicht verbrannt werden, wenn sie stark beschädigt oder vollständig entladen sind. Der Akku/das Werkzeug können im Feuer explodieren.
- Versuchen Sie nicht, das Werkzeug oder dessen Komponenten zu zerstören oder zu zerlegen.
- Laden Sie das Werkzeug nicht mit einem Motorgenerator oder einer Gleichstromquelle auf.
- Laden Sie das Werkzeug in einem gut belüfteten Bereich auf.

Explosionen und Flammen können zu Verletzungen führen.



Gefahr eines Stromschlags.

- Das Werkzeug darf nicht zerlegt werden.
- Das Werkzeug darf nicht kurzgeschlossen werden.
- Das Werkzeug nur mit einem *Snap-on* Ladegerät Modell CTNNUSBC35/CTNNUSBC35C/CTNNUSBC35E/CTNNUSBC35U/CTNNUSBC35Z/CTNNUSBC35J/CTNNUSBC35K aufladen.
- Nehmen Sie den Akku heraus, bevor das Werkzeug gewartet wird.
- Laden Sie den Akku nicht mit einem Motorgenerator oder einer Gleichstromquelle auf.

Stromschlag oder Feuer kann Verletzungen verursache.



Verbrennungsgefahr.

- Bei extrem langer Verwendung des Werkzeugs oder unter extremen Temperaturbedingungen kann Flüssigkeit aus dem Akku austreten.
- Bei unsachgemäßem Gebrauch des Akkus kann Flüssigkeit austreten; Kontakt mit dieser Flüssigkeit muss vermieden werden. Bei versehentlichem Kontakt mit der Flüssigkeit muss die betroffene Stelle mit reichlich Wasser gewaschen werden. Wenn die Flüssigkeit mit den Augen in Kontakt kommt, muss zusätzlich ein Arzt aufgesucht werden.

Die aus dem Akku austretende Flüssigkeit kann zu Irritationen oder Verbrennungen führen.

- **Nicht verwendete Werkzeuge dürfen nicht in Taschen von Kleidungsstücken aufbewahrt werden.**

Das Auslaufen des Akkus oder Funken können zu Verbrennungen oder Feuer führen.



Kurzschluss- und Brandrisiko.

- **Akku-Ladeanschlüsse nicht kurzschließen.**
- **Berühren Sie die Pole nicht mit leitendem Material.**
- **Vermeiden Sie die Lagerung des Werkzeugs zusammen mit leitenden Materialien, z. B. Nägeln, Schrauben, Münzen und anderen Metallgegenständen.**
- **Tragen Sie das Werkzeug nicht in Schürzen oder Taschen, die leitende Teile enthalten.**

Kurzschlüsse können zu Feuer und schweren Verbrennungen führen.

## Sicherheitshinweise für die Entsorgung des Akkus



Das **RBRC™**-Etikett auf dem in diesem Produkt enthaltenen Lithium-Ionen-Akku weist darauf hin, dass **Snap-on** freiwillig an einem Industrieprogramm zum Sammeln und Recyceln dieser Akkus am Ende ihrer Nutzungsdauer teilnimmt.

|    |  |
|----|--|
| DE | When battery has reached end of life, please take it to your franchisee or a local battery recycler in accordance with local regulations.<br><br>Customer Service Number: +49 2104 9509 0<br>Email: indus.germany@snapon.com   |
| DE | Wenn die Batterie das Ende ihrer Lebensdauer erreicht hat, bringen Sie sie bitte zu Ihrem Vertragshändler oder einem örtlichen Batterie-Recyclingbetrieb entsprechend den örtlichen Vorschriften.<br><br>Kundendienstnummer: +49 2104 9509 0<br>E-Mail: indus.germany@snapon.com |

Die Beteiligung von **Snap-on** an diesem Programm ist Teil der Verpflichtung des Unternehmens zum Schutz der Umwelt und zur Erhaltung von Bodenschätzen.

## FCC-Bestimmungen



**Dieses Gerät erfüllt den Abschnitt 15, Unterabschnitt B der FCC-Bestimmungen. Der Betrieb unterliegt den beiden folgenden Bedingungen:**

1. Dieses Gerät darf keine schädlichen Störungen verursachen und
2. Dieses Gerät muss alle empfangenen Störsignale annehmen, einschl. der Störungen, die eine unerwünschte Bedienfunktion hervorrufen können.

## Entfernen des eingebauten Akkus zur Entsorgung

- Das Werkzeug verfügt über einen eingebauten Li-Ionen-Akku.
- Vor der Entsorgung des Werkzeugs muss der eingebaute Akku entfernt werden.
- Die Akkus nur entfernen, wenn sie vollständig entladen sind.
- Die Akku-Anschlüsse mit dickem Klebeband schützen, um Kurzschluss zu vermeiden .
- Die Akkus an einer offiziellen Sammelstelle für Batterien/Akkus entsorgen.
- Akkus können bei der Entsorgung in Feuer explodieren. Daher dürfen Akkus unter keinen Umständen verbrannt werden.

### **ACHTUNG**



Explosions- oder Brandrisiko.

- **Gebrauchte Werkzeuge/Akkus nicht wegwerfen! Geben Sie den Akku zwecks Recycling an ein autorisiertes *Snap-on* Reparatur-Center zurück.**

Brandgefahr.

- **Versuchen Sie nicht, das Werkzeug zu zerlegen oder an den Akkupolen hervorstehende Komponenten zu entfernen.**
- **Schützen Sie vor dem Recycling die freiliegenden Pole mit starkem Isolierband, um Kurzschlüsse zu verhindern.**

*Feuer kann zu Verletzungen führen.*

## Funktionsbeschreibung



Abbildung 1: CTNN3040/CTNNQ3040

A – 1/4" Vierkantantrieb(CTNN3040)

B – Auslöser

C – Vorwärts-/Rückwärts-Tasten

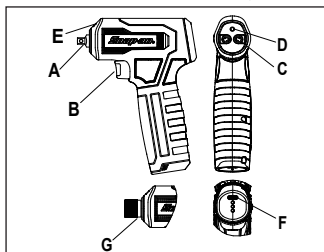
D – Akkuanzeige

E – LED-Leuchte

F – USB-Anschluss Typ C

G – 1/4" Sechskant-

Schnellwechselfutter(CTNNQ3040)

## Technische Daten

|  |   |
|--|---|
| Motorspannung .....                      | 3,6 V-                                    |
| Werkzeugaufnahme.....                    | .....                                     |
| CTNN3040 .....                           | .....                                     |
| CTNNQ3040 .....                          | 1/4" Vierkantantrieb                      |
| CTNNQ3040 .....                          | ..... 1/4" Sechskant-Schnellwechselfutter |
| Abtriebsdrehmoment/Stillstandsmoment.... | .....                                     |
| .....                                    | 5,0 Nm                                    |
| Leerlaufdrehzahl.....                    | 0-300 U/MIN                               |
| Gewicht mit Akku .....                   | .....                                     |
| CTNN3040 .....                           | 0,39 kg                                   |
| CTNNQ3040 .....                          | 0,40 kg                                   |
| Länge.....                               | .....                                     |
| CTNN3040 .....                           | 113 mm                                    |
| CTNNQ3040 .....                          | 119 mm                                    |
| Höhe .....                               | 153 mm                                    |
| Breite .....                             | 35 mm                                     |

Betriebstemperatur ..... -20°C bis 60°C  
 Lagertemperatur ..... -20°C bis 60°C  
 Ladetemperatur..... 6°C bis 45°C

Geräuschemission\* (getestet nach ISO 15744)

Schalldruckpegel (A).....65,5 dB

Ungewissheit, K .....1,98 dB

Schallleistungspegel (A).....77,1 dB

Ungewissheit, K .....1,98 dB

Schwingungsemission\* (getestet nach ISO-Norm 28927)

Vibrationspegel.....2,09 m/s<sup>2</sup>

Ungewissheit, K .....0,79 m/s<sup>2</sup>

*\*HINWEIS: Der (die) angegebene(n) Vibrationsgesamtwert(e) und der (die) angegebene(n) Geräuschemissionswert(e) wurden nach einem genormten Prüfverfahren gemessen und können zum Vergleich eines Werkzeugs mit einem anderen verwendet werden. Der/die angegebene(n) Gesamtvibrationswert(e) und der/die angegebene(n) Geräuschemissionswert(e) können auch für eine vorläufige Bewertung der Belastung verwendet werden.*





## **ACHTUNG**

*Die Vibrations- und Geräuschemissionen beim tatsächlichen Einsatz des Werkzeugs können von den angegebenen Werten abweichen, je nachdem, wie das Werkzeug eingesetzt wird und insbesondere was für Werkstücke bearbeitet werden. Ermitteln Sie Sicherheitsmaßnahmen zum Schutz des Bedieners durch Abschätzen der Belastung unter tatsächlichen Einsatzbedingungen (unter Berücksichtigung aller Phasen des Arbeitszyklus wie z. B. der Zeiten, in denen*

*das Werkzeug ausgeschaltet ist sowie wenn es ohne Last läuft, zusätzlich zur Auslösezeit).*

**Snap-on** übernimmt keine Haftung für die Folgen der Verwendung der deklarierten Werte, anstelle von Werten, die die in einer individuellen Gefährdungsbeurteilung ermittelte tatsächliche Exposition in einer Arbeitsplatzsituation widerspiegeln, über die wir keinen Einfluss haben.

## Symbole

|   |   |
|---|---|
|    | SIEHE BEDIENUNGSANLEITUNG               |
| <b>V</b>  | VOLT                                    |
| — — —   | GLEICHSTROM                             |
| $n_0$ xxx/min   | LEERLAUFDREHZAHL                        |
| <b>CE</b>   | CE-KENNZEICHNUNG                        |
|    | USA – KANADA<br>UL SOLUTIONS            |
| <b>FC</b>   | FCC - FEDERAL COMMUNICATIONS COMMISSION |
|   | AKKU SACHGERECHT<br>ENTSORGEN           |
|  | NICHT IN DEN MÜLL<br>WERFEN             |

|   |   |
|---|---|
|  | UKCA- (UK CONFORMITY ASSESSED)<br>KENNZEICHNUNG               |
|  | RCM (ZEICHEN FÜR DIE<br>EINHALTUNG DER<br>RECHTSVORSCHRIFTEN) |

## Anwendung

Dieser Schrauber ist ideal für das Anbringen einer Vielzahl verschiedener Befestigungen im Automobil- und industriellen Bereich geeignet. Der Akku-Schrauber ist auf die Verwendung von 1/4" Vierkant-Stecknüssen und Bitadapter beschränkt, die in einer Vielzahl von Schraubeneindreh-Konfigurationen verwendet werden.

## Akkuanzeige

Das Werkzeug ist mit einer Akkuanzeige ausgestattet, die den Ladezustand des Akkus anzeigt. Sie befindet sich auf der Vorderseite des Werkzeugs oben am Griff. Eine runde Drei-Farben-LED wechselt die Farbe je nach Ladezustand. Die Anzeige wird bei jeder Betätigung des Auslösers zwölf Sekunden lang aktiviert. Die Farben haben folgende Bedeutung:

- LED IST GRÜN - Akku ist zwischen 60 % und 100 % geladen
- LED IST GELB - Akku ist zwischen 30 % und 60 % geladen
- LED IST ROT - Akku ist zwischen 0 % und 25 % geladen
- LED BLINKT ROT - Akku muss sofort aufgeladen werden

## Überlastung

Wenn das Werkzeug aus irgendeinem Grund überlastet ist, wird es von der internen Elektronik abgeschaltet. Diese Sicherheitsfunktion schützt das Werkzeug und den Akku vor Beschädigung durch Unterspannung, Übertemperatur oder Überstrom. Lassen Sie den Auslöser los, um den Betrieb wieder aufzunehmen.

Die folgenden Bedingungen können vorübergehend zu einer Abschaltung des Werkzeugs führen, um als Sicherheitsmaßnahme den Benutzer zu schützen und die Lebensdauer des Werkzeugs und des Akkus zu verlängern.

- Akku-Unterspannungsschutz – angezeigt durch wiederholtes Einmal-Blinken der weißen LED am Werkzeug. Dies bedeutet, dass die Spannung den vom Akkuhersteller zulässigen untersten Grenzwert erreicht hat und das Werkzeug abgeschaltet wird, um die Akkulebensdauer zu verlängern. Die Akkuspannung kann sich nach einer kleinen Ruhepause erholen, um die Arbeit wieder aufzunehmen, aber der Akku muss aufgeladen werden.
- Akku- oder Werkzeug-Übertemperatur – angezeigt durch wiederholtes Zweimal-Blinken der weißen LED am Werkzeug. Wird das Werkzeug einer starken Dauerbelastung ausgesetzt, kann die maximal zulässige Temperatur des Werkzeugs oder des Akkus erreicht werden, und das Werkzeug wird vorübergehend abgeschaltet. Ein überhitztes Werkzeug wird in in wenigen Minuten abkühlen. Ein überhitzter Akku kann längere Zeit benötigen, um sich

abzukühlen. Hinweis: die Akkuanzeige zeigt eine eine gelb blinkende LED, bis der Akku ausreichend abgekühlt ist und das Aufladen beginnt. Ein kaltes Werkzeug (weniger als 6°C) muss eventuell einige Sekunden ohne Last betrieben werden, um den Akku aufzuwärmen.

- Stromgrenzwert des Werkzeug überschritten – wenn der Auslöser gedrückt wird, schaltet sich das Werkzeug aus und die weiße LED-Leuchte blinkt dreimal, macht eine Pause und blinkt dann erneut dreimal. Bei Verwendung des Werkzeugs unter sehr hoher Belastung kann der Stromgrenzwert erreicht werden, wodurch das Werkzeug abgeschaltet wird. Dies ist zum Beispiel der Fall, wenn der Motor blockiert wird. Der Werkzeugbetrieb kann sofort nach dem Loslassen des Auslösers wieder aufgenommen werden.

### Vorwärts-/Rückwärts-Tasten

Die Vorwärts-/Rückwärts-Tasten bestimmen die Drehrichtung der Werkzeugaufnahme, entweder im Uhrzeigersinn oder entgegen dem Uhrzeigersinn.



Abbildung 2:

- A – Drücken Sie die Taste für die Vorwärtsdrehung (Rechtslauf).
- B – Drücken Sie die Taste für die Rückwärtsdrehung (Linkslauf).

### Anbringen von Stecknüssen(CTNN3040)

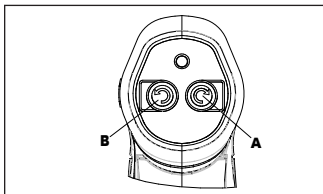

Abbildung 3:

1. Vierkant-Ende der Stecknuss mit den Vierkantflächen am Ende des Antriebsvierkants ausrichten.
2. Stecknuss bis zum Anschlag über die Rastkugel schieben.
3. Zum Entfernen der Stecknuss diese fest vom Antriebsvierkant abziehen.

### Einsetzen von Bits (CTNNQ3040)

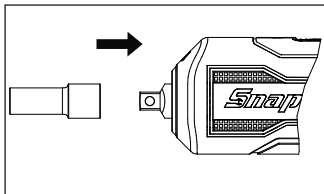

Abbildung 4:

1. Sechskant-Bits verriegeln durch Eindrücken des Bits in das Sechskant-Schnellwechselfutter. Das Futter CTNNQ3040 kann sowohl 1"-Einsatzbits als auch 2"- und längere „Power-Bits“ aufnehmen.
2. Sicherstellen, dass die Hülse vollständig in die Ausgangsposition zurückgekehrt ist.
3. Vor der Verwendung am Bit ziehen, um zu prüfen, dass es im Sechskant-Futter gehalten wird.
2. Den USB-C-Stecker des Ladekabels in den USB-C-Anschluss des Werkzeugs einstecken.

|                   |            |
|-------------------|------------|
| <b>Ladedauer:</b> | ~ 120 min. |
|-------------------|------------|

## Entfernen von Bits (CTNNQ3040)

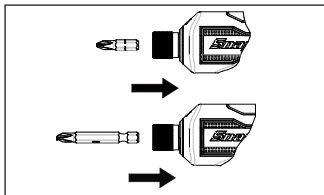
1. Zum Entfernen eines Bits die Hülse des Sechskant-Futters zurückziehen und festhalten.
2. Das Bit aus dem Sechskant-Futter herausziehen.
3. Nachdem das Bit aus dem Sechskant-Futter entfernt wurde, die Hülse des Sechskant-Futters loslassen; sie fährt in ihre vorherige Position zurück.

## Aufladen des Akkus



Abbildung 5:

1. Das USB-C-Ladegerät in die Netzsteckdose stecken.
3. Das Ladegerät nimmt keine Aufladung vor, wenn das Werkzeug zu heiß oder zu kalt ist. Die Akkuanzeige zeigt eine gelb blinkende LED und wartet, bis die Temperatur des Akkus zwischen 6 °C und 54 °C liegt, um dann mit der Schnellaufladung zu beginnen.
4. Eine rot blinkende LED bedeutet, dass der Akku fehlerhaft ist; in diesem Fall erfolgt keine Aufladung. Das Werkzeug vom Ladegerät trennen und erneut versuchen, das Werkzeug aufzuladen. Wenn das Problem weiterhin besteht, wenden Sie sich an ein zertifiziertes Reparatur-Center.

## Ladehinweise

1. Das Werkzeug vor dem Aufladen abkühlen lassen.
2. Während des Ladevorgangs kann sich der Bereich um den Ladeanschluss herum warm anfühlen. Dies ist normal.
3. Ein teilweise entladener Akku kann ohne negative Auswirkungen auf das Werkzeug aufgeladen werden.
4. Der Akku ist bei der Herstellung nicht vollständig aufgeladen. Vor der ersten Verwendung des Werkzeugs wird empfohlen, den Akku etwa 30 bis 60 Minuten lang aufzuladen.
5. Werkzeug nur aufladen, wenn die Temperatur über 6°C und unter 45 °C liegt.

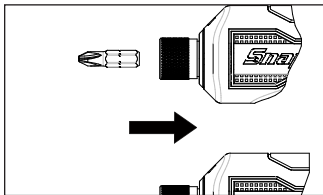
## Akku

### Akku-Schutzeinrichtungen

Um die Leistung und Lebensdauer des Akkus zu maximieren, wird der Akku durch Sicherheitsschaltungen im Werkzeug und im Ladegerät geschützt. Diese überwachen die Akkuspannung, die Entlade-/Ladestromstärke und die Temperatur. Näheres finden Sie im Abschnitt „Überlastung“ in diesem Handbuch.

### Betrieb bei kaltem Wetter

Der Akku kann bei tiefen Temperaturen bis zu  $-15\text{ °C}$  verwendet werden. Wenn das Werkzeug sehr kalt ist, lassen Sie das Werkzeug ohne Last laufen, um den Akku aufzuwärmen. Anschließend können Sie das Werkzeug normal verwenden.

### Betrieb bei heißem Wetter

Wenn die Temperatur Akkus  $65\text{ °C}$  erreicht, schaltet die Schutzschaltung das Werkzeug ab und die weiße LED am Werkzeug blinkt. Sobald der Akku abgekühlt ist, kann das Werkzeug den normalen Betrieb wieder aufnehmen.

### Aufbewahrung

Setzen Sie das Werkzeug weder Flüssigkeiten noch Feuchtigkeit aus; dies könnte den Akku beschädigen.

Laden Sie das Werkzeug vor der Einlagerung vollständig auf. Für optimale Lebensdauer lagern Sie das Werkzeug bei Raumtemperatur von Feuchtigkeit entfernt. Akkus können durch lange Aufbewahrung bei hohen Temperaturen ihre Kapazität dauerhaft verlieren.

## Pflege

### Wartung

Die Wartung eines Werkzeugs erfordert größte Sorgfalt und Fachkenntnisse. Daher sollte die Wartung nur durch einen qualifizierten Servicetechniker erfolgen.

- Überprüfen Sie das Werkzeug vor dem Gebrauch stets auf beschädigte Teile.
- Beschädigte Teile müssen vor dem Gebrauch des Werkzeugs ersetzt oder repariert werden. Prüfen Sie die Ausrichtung von beweglichen Teilen. Durch Festsitzen von bewegten oder defekten Teilen kann sich der Betrieb ändern.
- Lassen Sie beschädigte Teile ordnungsgemäß von einem autorisierten Service-Center ersetzen oder reparieren.
- Verwenden Sie das Werkzeug nicht, wenn es durch den Schalter nicht ein- und ausgeschaltet werden kann.
- Werkzeuge müssen gepflegt werden. Halten Sie Werkzeuge trocken, sauber und frei von Öl und Fett für bessere und sicherere Leistung.
- Den Standort des nächstgelegenen **Snap-on**-Reparatur-Centers erfahren Sie telefonisch vom **Snap-on**-Kundendienst unter +1-877-762-7664.

(Nur Nordamerika)  
Northern Repair Center  
3011 E Route 176  
Crystal Lake IL 60014

(Außerhalb Nordamerikas)  
Siehe Abschnitt „Kontaktinformationen“  
auf Seite 91

- Beim Aufladen oder Entladen eines Lithium-Ionen-Akkus über einen kurzen Zeitraum erhöht sich die Innentemperatur des Akkus stark. Das ist normal.
- Unter idealen Bedingungen beträgt die nutzbare Lebensdauer eines Lithium-Ionen-Akkus rund 1000 Lade-/Entladezyklen. Unsachgemäße Pflege und Wartung verkürzt die Lebensdauer des Akkus und die Zeitspanne, in der der Akku die Ladung halten kann.



## Avvisi cautelari

La Snap-on Tools Company offre avvisi cautelari per situazioni che possono ragionevolmente verificarsi durante l'utilizzo, la manutenzione o le riparazioni degli utensili a batteria. Spetta agli operatori e ai tecnici che si occupano della manutenzione tenersi al corrente delle procedure, degli utensili e dei materiali utilizzati, nonché verificare che le procedure, gli utensili e i materiali non compromettano la propria sicurezza, quella delle altre persone presenti nell'area di lavoro o la funzionalità dell'utensile stesso.

## Avvertenze cautelari generali sull'utilizzo di elettro utensili



**Leggere tutte le avvertenze di sicurezza e le istruzioni.**

*La mancata osservanza delle avvertenze e delle istruzioni può causare scosse elettriche, incendi e/o gravi infortuni.*

## CONSERVARE TUTTE LE AVVERTENZE E LE ISTRUZIONI IN UN LUOGO DI FACILE ACCESSO

Il termine "elettro utensile" contenuto nelle avvertenze si riferisce agli utensili alimentati via filo da una presa elettrica e a quelli senza filo alimentati a batteria.

## Sicurezza dell'area di lavoro

- **Tenere l'area di lavoro pulita e bene illuminata.** *Zone buie e in disordine accrescono la probabilità di incidenti.*
- **Non utilizzare elettro utensili in atmosfere esplosive come, ad esempio, in presenza di liquidi, gas o polveri infiammabili.** *Gli elettro utensili provocano scintille che in alcuni casi potrebbero incendiare polvere o fumi.*
- **Tenere lontano gli estranei e soprattutto i bambini mentre si utilizzano gli elettro utensili.** *Se ci si distrae, si potrebbe perdere il controllo dell'utensile.*

## Sicurezza elettrica

- **Le spine degli elettro utensili devono essere compatibili con le prese di corrente. Non modificare mai le spine originali. Non utilizzare adattatori quando si usano elettro utensili con messa a terra.** *L'impiego di spine non modificate e delle corrispondenti prese di corrente riduce il rischio di scosse elettriche.*
- **Evitare il contatto tra il corpo e superfici dotate di messa a terra come ad esempio tubi, termosifoni, cucine e frigoriferi.** *Il rischio di scossa elettrica aumenta se il corpo dell'operatore si trova a contatto con la messa a terra.*
- **Non esporre gli elettro utensili alla pioggia o all'umidità.** *L'eventuale penetrazione di acqua all'interno di un elettro utensile aumenta il rischio di scosse elettriche.*

- **Non usare il cavo elettrico in modo inappropriato. Non utilizzare mai il cavo elettrico per il trasporto dell'utensile o per staccare lo strumento dalla presa. Tenere il cavo elettrico lontano da fonti di calore, olio, spigoli o parti in movimento. Cavi danneggiati o aggrovigliati aumentano il rischio di scosse elettriche.**
- **Quando l'elettrotensile viene utilizzato in ambienti esterni, si consiglia di usare una prolunga adatta a quello scopo. L'impiego di un cavo elettrico appropriato negli ambienti esterni riduce il rischio di scosse elettriche.**
- **Qualora fosse inevitabile l'uso di un elettrotensile in un luogo umido, usare un interruttore differenziale sul circuito di alimentazione. L'uso di un interruttore differenziale riduce il pericolo di scosse elettriche.**

#### AUSTRALIA/NUOVA ZELANDA:

- **Se occorre assolutamente impiegare un utensile a motore in un luogo umido, utilizzare un INTERRUTTORE DIFFERENZIALE (RCD) con una sensibilità nominale da 30 mA o inferiore. L'uso di un interruttore RCD riduce i rischi di scosse elettriche.**

## Sicurezza personale

- **Usare indumenti di protezione personale. Indossare sempre occhiali di protezione. Indumenti di protezione come maschere antipolvere, scarpe di sicurezza antiscivolo, elmetti rigidi o cuffie fonoassorbenti utilizzati in condizioni appropriate riducono il rischio di infortuni.**
- **Evitare azionamenti accidentali. Accertarsi che l'interruttore sia su "OFF" (SPENTO) prima di collegare l'elettrotensile all'alimentazione e/o alla batteria, impugnarlo o trasportarlo. Trasportando l'elettrotensile con il dito sull'interruttore di accensione o collegando la spina con l'interruttore su "ON" (ACCESO) si innalza il rischio d'infortunio.**
- **Rimuovere eventuali chiavi di regolazione o di altro tipo prima di avviare l'elettrotensile. Un qualsiasi utensile rimasto attaccato ad una parte in movimento dell'elettrotensile potrebbe provocare infortunio.**
- **Non sporgersi. Tenere sempre una giusta posizione e di equilibrio. In questo modo è possibile avere un controllo migliore dell'utensile in caso di contraccolpi improvvisi.**
- **Indossare indumenti appropriati. Non indossare gioielli o indumenti troppo larghi. Tenere i capelli, gli indumenti e i guanti lontano dalle parti in movimento. Indumenti larghi, gioielli e capelli lunghi possono impigliarsi nelle parti in movimento.**
- **Qualora vengano forniti dispositivi per l'aspirazione di polveri e rifiuti, assicurarsi di usarli in maniera corretta. L'uso di un contenitore per la raccolta della polvere può ridurre i rischi connessi.**
- **Rimanere sempre attenti e concentrati e agire in modo sensato e prudente ogni volta che si utilizzano degli elettrotensili. Non usare un elettrotensile quando si è stanchi o sotto l'influenza di sostanze stupefacenti, bevande alcoliche o farmaci. Quando si usano elettrotensili, anche un solo attimo di distrazione potrebbe causare gravi infortuni.**

- Anche dopo aver acquisito dimestichezza con l'utilizzo prolungato degli utensili, usare sempre le dovute precauzioni e mai ignorare le norme di sicurezza. *Basta una semplice distrazione e in un attimo si possono causare infortuni seri.*

## Uso e manutenzione dell'elettrotensile

- **Non forzare mai l'elettrotensile. Usare l'elettrotensile adatto per il lavoro da eseguire.** *L'elettrotensile funzionerà meglio e sarà più sicuro se impiegato alla velocità per cui è stato progettato.*
- **Non utilizzare l'elettrotensile se non può essere acceso e spento mediante l'interruttore.** *Tutti gli elettrotensili non controllabili con l'interruttore di accensione sono pericolosi e vanno, quindi, riparati.*
- **Staccare la spina dalla presa e/o la batteria dall'elettrotensile prima di eseguire regolazioni, cambi di accessori o prima di conservarli a fine lavoro.** *Queste misure di sicurezza preventive riducono il rischio di un'imprevista accensione dell'elettrotensile.*
- **Riporre gli elettrotensili inutilizzati fuori della portata dei bambini e non permetterne l'uso a chi non ha familiarità con elettrotensili o non conosce le istruzioni per il funzionamento dell'elettrotensile.** *Gli elettrotensili sono pericolosi se usati da persone inesperte.*
- **Eseguire la manutenzione degli elettrotensili.** *Verificare che non vi siano allineamenti non corretti o inceppamenti delle parti in movimento, guasti o rotture di parti e qualsiasi altra condizione che potrebbe compromettere l'uso dell'elettrotensile. Nel caso in cui l'elettrotensile fosse danneggiato, ripararlo prima di utilizzarlo di nuovo. Molto spesso, gli incidenti sono causati da elettrotensili non sottoposti a una regolare manutenzione.*
- **Mantenere ben puliti e affilati gli utensili da taglio.** *Gli utensili da taglio sottoposti a regolare manutenzione e con lame sempre affilate sono meno soggetti a impigliarsi nei materiali e più facili da controllare.*
- **Usare l'elettrotensile, gli accessori, le punte, ecc. secondo queste istruzioni, tenendo presenti le condizioni di lavoro e il lavoro da eseguire.** *L'impiego dell'elettrotensile per operazioni diverse da quelle previste potrebbe dare luogo a situazioni pericolose.*
- **Mantenere i manici e le superfici dell'impugnatura sempre asciutti, puliti e privi di residui di olio e grasso.** *Quando scivolosi, i manici e le superfici dell'impugnatura non permettono una presa salda dell'utensile per contrastare reazioni improvvise.*

## Uso e manutenzione degli utensili a batteria

- Per la ricarica, utilizzare solo il caricabatteria specificato dal produttore. *Un caricabatteria adatto a un certo tipo di batteria potrebbe creare rischi di incendio se usato con batterie diverse.*
- Se non utilizzato, l'utensile va tenuto lontano da oggetti metallici come graffette, fermacarte, monete, chiavi, chiodi, viti o altri piccoli oggetti di metallo che potrebbero causare un contatto tra i terminali. *L'impiego di batterie diverse potrebbe provocare il rischio di infortuni o di incendi.*
- In condizioni di utilizzo inappropriato, l'utensile potrebbe emettere del liquido; attenzione a non toccarlo. In caso di contatto accidentale, sciacquare subito con acqua. Consultare immediatamente il medico, se il liquido viene a contatto con gli occhi. *Il liquido emesso dalla batteria potrebbe causare irritazioni e ustioni.*
- Mai utilizzare o un utensile danneggiato o comunque manomesso. *Gli utensili danneggiati o modificati possono creare rischi imprevisti di incendio, esplosione o infortuni.*
- Non esporre l'utensile a fiamme o a temperature eccessive. *Dall'esposizione a fiamme dirette o a temperature superiori a 130°C derivano rischi di esplosione.*
- Osservare scrupolosamente tutte le istruzioni di ricarica evitando di caricare l'utensile in temperature che oltrepassano il range indicato nelle istruzioni stesse. *Un processo di ricarica errato o con temperature eccedenti i limiti raccomandati potrebbe danneggiare l'utensile e aumentare i rischi d'incendio.*

## Assistenza

- Fare eseguire gli interventi di assistenza sull'elettro utensile soltanto da personale qualificato, utilizzando esclusivamente ricambi originali. *In tal modo si garantirà la sicurezza dell'utensile.*
- Non tentare mai di riparare batterie danneggiate. *La riparazione delle batterie deve essere eseguita soltanto ed esclusivamente dalla casa produttrice o da personale autorizzato alla riparazione.*

## Norme di sicurezza specifiche

- Tenere gli elettro utensili dalla loro impugnatura isolata durante quei lavori che comportano il rischio di contatto tra il dado e i fili elettrici nascosti. *In caso di contatto tra il dado e i fili elettrici sotto tensione, le parti metalliche esposte dell'elettro utensile possono fungere da conduttore, esponendo l'operatore a rischi di scosse elettriche.*

## Messaggi di sicurezza per la batteria



Rischio di esplosione o incendio.

- Non conservare l'utensile in luoghi in cui la temperatura può raggiungere o superare i 49°C.
- I caricabatteria CTNNUSBC35/CTNNUSBC35C/CTNNUSBC35E/CTNNUSBC35U/CTNNUSBC35Z/CTNNUSBC35J/CTNNUSBC35K charger non funzionano a temperature inferiori a 6°C o superiori a 45°C.

- Non incenerire la batteria/l'utensile, anche se gravemente danneggiate o completamente scarico. A contatto con il fuoco, la batteria/l'utensile potrebbe esplodere.
- Non tentare di distruggere o smontare l'utensile né di rimuovere i suoi componenti.
- Non ricaricare l'utensile usando un gruppo elettrogeno o un alimentatore a corrente continua.
- Ricaricare l'utensile in un'area ben ventilata.

*Fiamme o esplosioni possono provocare infortuni.*



Rischio di scosse elettriche.

- Non smontare l'utensile.
- Non provocare cortocircuiti all'utensile.
- Per la ricarica, utilizzare solo i caricabatteria *Snap-on* modello CTNNUSBC35/CTNNUSBC35C/CTNNUSBC35E/CTNNUSBC35U/CTNNUSBC35Z/CTNNUSBC35J/CTNNUSBC35K.
- Staccare prima di effettuare la manutenzione.
- Non ricaricare l'utensile usando un gruppo elettrogeno o un alimentatore a corrente continua.

*Scosse elettriche o incendi possono causare infortuni.*



Rischio di ustioni.

- In condizioni di uso o temperature estreme, la batteria può perdere liquido.

- In condizioni di utilizzo inappropriato, la batteria potrebbe emettere del liquido; attenzione a non toccarlo. In caso di contatto accidentale, sciacquare subito con acqua. Consultare immediatamente il medico, se il liquido viene a contatto con gli occhi.

*Il liquido emesso dalla batteria potrebbe causare irritazioni e ustioni.*

- Non mettere in tasca l'utensile inutilizzato. Perdite dalla batteria o scintille potrebbero causare ustioni o anche un incendio.



Rischio di cortocircuito e incendio.

- Non cortocircuitare i terminali della batteria.
- Non toccare i terminali con nessun tipo di materiale conduttore.
- Evitare di riporre l'utensile insieme a materiali conduttori come chiodi, viti, monete e altri oggetti di metallo.
- Non trasportare l'utensile in grembiuli o tasche che contengono oggetti conduttori.

*Il cortocircuito può provocare un incendio o gravi ustioni.*

## Norme cautelari per lo smaltimento delle batterie esaurite



Il sigillo **RBRC™** sulla batteria agli ioni di litio impiegata nel presente prodotto indica che la **Snap-on** partecipa volontariamente al programma per la raccolta e il riciclaggio delle batterie esaurite.

|    |  |
|----|--|
| IT | When battery has reached end of life, please take it to your franchisee or a local battery recycler in accordance with local regulations.<br><br>Customer Service Number: +39 02 66 04 53 70<br>Email: <a href="mailto:indus.italia@snapon.com">indus.italia@snapon.com</a>                      |
| IT | Quando la batteria raggiunge il limite della vita utile, portarla dal concessionario o un centro di riciclaggio delle batterie a norma dei regolamenti locali.<br><br>Numero Servizio clienti: +39 02 66 04 53 70<br>Email: <a href="mailto:indus.italia@snapon.com">indus.italia@snapon.com</a> |

La partecipazione della **Snap-on** a questo programma è coerente con il continuo impegno della società per la protezione dell'ambiente e per la conservazione delle risorse naturali.

## Direttive FCC



Questo dispositivo è conforme all'art. 15, comma B delle direttive FCC. Il suo utilizzo è soggetto alle seguenti due condizioni:

1. Non deve generare interferenze pericolose, e
2. Deve assorbire qualsiasi tipo di interferenze, comprese quelle che potrebbero causarne un funzionamento imprevisto.

## Rimozione della batteria incorporata per lo smaltimento

- All'interno dell'utensile si trova una batteria incorporata agli ioni di litio.
- Prima di smaltire l'utensile, rimuovere la batteria incorporata.
- Rimuovere le batterie solo quando sono completamente scariche.
- Proteggere i poli della batteria con del nastro isolante spesso per prevenire eventuali cortocircuiti.
- Smaltire le batterie nei punti di raccolta specializzati.
- Per evitare rischi di esplosioni, non smaltire mai le batterie bruciandole nel fuoco.

## AVVERTENZE



Rischio di esplosione o incendio.

- **Non gettare le batterie / gli utensili usati! Per riciclare la batteria, restituirla a un centro di riparazioni Snap-on autorizzato.**

Rischio di incendio.

- **Non tentare di smontare l'utensile o di rimuovere eventuali sporgenze dai terminali.**
- **Al fine di evitare cortocircuiti, prima del riciclaggio proteggere i terminali esposti con nastro isolante per impieghi gravosi.**

*Fiamme o esplosioni possono provocare infortuni.*

## Descrizione funzionale



Figura 1: CTNN3040/CTNNQ3040

- A – 1/4" attacco quadro (CTNN3040)
- B – Grilletto
- C – Pulsanti avanti/indietro
- D – Indicatore di carica
- E – Spia a LED
- F – Porta USB-C
- G – Mandrino Quick Chuck esagonale da 1/4" (CTNNQ3040)

## Dati tecnici

|   |                     |
|---|---------------------|
| Voltaggio motore.....                       | 3,6 VCC             |
| Alberino .....                              |                     |
| CTNN3040 .....                              | 1/4" attacco quadro |
| CTNNQ3040 .....                             |                     |
| .....Mandrino Quick Chuck esagonale da 1/4" |                     |
| Coppia/Coppia resistente massima..          | 5,0 Nm              |
| Velocità a vuoto.....                       | 0-300 RPM           |
| Peso con batteria.....                      |                     |
| CTNN3040 .....                              | 0,39 kg             |
| CTNNQ3040 .....                             | 0,40 kg             |
| Lunghezza.....                              |                     |
| CTNN3040 .....                              | 113 mm              |
| CTNNQ3040 .....                             | 119 mm              |
| Altezza.....                                | 153 mm              |
| Larghezza.....                              | 35 mm               |

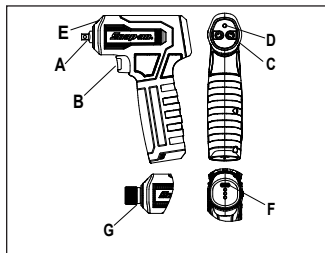
Temperatura di esercizio.....da -20°C a 60°C  
 Temperatura di stocca .....da -20°C a 60°C  
 Temperatura di ricarica..... da 6°C a 45°C

Rumore\* (Collaudato secondo la norma ISO 15744)

Livello pressione sonora (A).....65,5 dB  
 Incertezza, K.....1,98 dB  
 Livello potenza sonora (A).....77,1 dB  
 Incertezza, K.....1,98 dB

Vibrazione\* (Provata in conformità agli standard ISO 29827)

Livello di vibrazioni.....2,09 m/s<sup>2</sup>  
 Incertezza, K.....0,79 m/s<sup>2</sup>

*\*NOTA: I valori totali dichiarati per le vibrazioni e per il rumore sono stati misurati secondo metodologie di prova standard e sono utilizzabili per paragonare un utensile con un altro. I valori totali dichiarati per le vibrazioni e per il rumore sono anche utilizzabili per una valutazione preliminare del livello di esposizione.*

## ⚠ AVVERTENZE

*Il livello di vibrazioni e rumore emesso dagli utensili a motore può differire dai valori dichiarati dipendendo dalla modalità di utilizzo dell'utensile stesso e, specialmente, dal tipo di materiale che compone il pezzo in lavorazione. Implementare norme di salvaguardia della sicurezza dell'operatore basate su tempi di esposizione in condizioni di utilizzo reali (prendendo in considerazione tutte le fasi del ciclo di lavoro, compresi i tempi in cui l'utensile è spento, gira a vuoto e viene effettivamente utilizzato)*

*La Snap-on declina ogni responsabilità derivante dalle conseguenze dell'utilizzo dei valori dichiarati, anziché di quelli reali di esposizione rilevati direttamente sul cantiere*

durante la valutazione dei rischi in materia antinfortunistica; situazione sulla quale la Snap-on non ha nessun controllo.

## Simbologia

|   |  |
|---|--|
|    | CONSULTARE IL MANUALE O L'OPUSCOLO CON LE ISTRUZIONI             |
| <b>V</b>  | VOLT   |
|    | CORRENTE CONTINUA  |
| $n_0$ xxx/min   | VELOCITÀ A VUOTO   |
| <b>CE</b>   | MARCATURA CE   |
|    | STATI UNITI - CANADA<br>UL SOLUTIONS                             |
| <b>FC</b>   | FCC<br>FEDERAL COMMUNICATIONS<br>COMMISSION                      |
|    | RICICLARE LA BATTERIA<br>CORRETTAMENTE                           |
|    | NON GETTARE TRA I<br>RIFIUTI                                     |
| <b>UK<br/>CA</b>  | MARCATURA UKCA (UK<br>CONFORMITY<br>ASSESSED)                    |
|  | RCM (REGULATORY<br>COMPLIANCE MARK,<br>MARCHIO DI<br>CONFORMITÀ) |

## Applicazione

L'avvitatore è ideale per una vasta gamma di applicazioni meccaniche sia nell'industria automobilistica che in altri settori. L'impiego di questo utensile è limitato all'uso di attacchi quadri da 1/4" e di adattatori per punta disponibili in una vasta gamma di configurazioni per avvitare o svitare.

## Indicatore di carica

Questo utensile è dotato di un apposito indicatore per tenere sotto controllo lo stato di carica della batteria. Si trova sopra il manico nella parte anteriore dell'utensile. Una spia rotonda a LED indica lo stato di carica cambiando secondo una sequenza di tre colori. Ogni volta che si preme il grilletto, la spia dell'indicatore si accende per dodici secondi. La tabella seguente descrive il significato dei vari colori:

- SPIA VERDE - La batteria è carica tra l'60% e il 100%
- SPIA GIALLA - La batteria è carica tra l'30% e il 60%
- SPIA ROSSA - La batteria è carica tra lo 0% e il 25%
- SPIA ROSSA LAMPEGGIANTE - Bisogna caricare immediatamente la batteria

## Sovraccarico

In caso di sovraccarico per un motivo qualsiasi, l'elettronica interna dell'utensile ne arresterà il funzionamento. È una precauzione per evitare che eventuali cali di tensione, surriscaldamenti o sbalzi di corrente possano danneggiare l'utensile o la batteria. Rilasciare il pulsante per riprendere il funzionamento.

Le seguenti condizioni possono causare un arresto temporaneo come misura di sicurezza per l'utente e per prolungare la vita dell'utensile e della batteria.

- Protezione calo di tensione batteria – avviso segnalato da un solo lampeggio intermittente della spia a LED bianca sull'utensile, seguito da una pausa e da un altro lampeggio. Significa che la tensione ha raggiunto il suo limite minimo consentito dal produttore della batteria e che l'utensile cesserà di funzionare per preservare l'integrità della batteria stessa. La tensione della batteria potrebbe anche risalire dopo una breve pausa per continuare il lavoro ma la batteria va comunque ricaricata.
- Batteria o utensile in surriscaldamento – avviso segnalato da due lampeggi della spia a LED bianca sull'utensile, seguito da una pausa e da altri due lampeggi. Se si usa ininterrottamente l'utensile sotto sforzo, l'interruttore e l'utensile si possono surriscaldare causandone l'arresto temporaneo. Un utensile caldo si raffredda in pochi minuti. Una batteria calda, invece, può richiedere più tempo per raffreddarsi. Nota: fino a quando la batteria non si è raffreddata a sufficienza per iniziare la ricarica, una spia LED gialla lampeggerà

sull'indicatore di carica. Con l'utensile freddo (a temperature inferiori ai 6°C) potrebbe essere necessario farlo girare a vuoto per pochi secondi per riscaldare la batteria.

- Superato il limite di tensione dell'utensile - L'utensile si spegne e la spia LED bianca lampeggia tre volte, si spegne, e quindi lampeggia ancora per tre volte se viene premuto il grilletto. Se si usa ininterrottamente l'utensile in condizioni gravose, si può raggiungere il limite di corrente e l'utensile si arresta. Tale condizione di solito si verifica quando il motore si blocca per lo sforzo. Si può riprendere a usare l'utensile immediatamente dopo aver rilasciato il grilletto.

## Pulsanti avanti/indietro

I pulsanti avanti/indietro del senso di rotazione determinano la direzione di rotazione dell'alberino, in senso orario o antiorario.



Figura 2:

- A – Premere il pulsante per innestare la rotazione in avanti o in senso orario.
- B – Premere il pulsante per innestare la rotazione all'indietro o in senso antiorario.

## Montaggio degli inserti a bussola (CTNN3040)

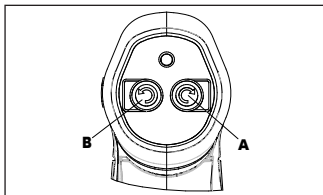

Figura 3:

1. Allineare l'estremità quadra dell'inserto a bussola con i quattro lati dell'alberino.
2. Spingere l'inserto a bussola oltre il fermo a sfera fino a fondo corsa.
3. Per rimuovere l'inserto, impugnare saldamente la bussola e farla scivolare dall'alberino.

## Inserimento delle punte (CTNNQ3040)

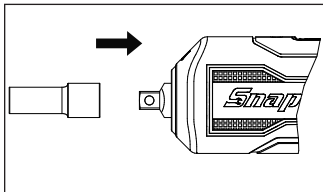

Figura 4:

1. Le punte a codolo esagonale si bloccano premendo la punta nel mandrino esagonale. Il mandrino CTNNQ3040 è in grado di usare punte da avvitare da 1" e "power bit" da 2" e più.

2. Assicurarsi che la guaina sia ritornata completamente nella posizione iniziale.
3. Prima dell'uso, tirare le punta per assicurarsi che sia ben ferma nel mandino esagonale.

## Rimozione delle punte (CTNNQ3040)

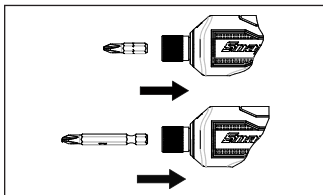
1. Per rimuovere una punta, tirare indietro la guaina del mandrino esagonale e tenerla in posizione.
2. Estrarre la punta dal mandino esagonale.
3. Una volta rimossa la punta dal mandrino esagonale, lasciare andare la guaina che ritornerà nella posizione precedente.

## Ricarica della batteria



Figura 5:

1. Collegare il caricabatteria USB-C ad una presa di rete.
2. Inserire il cavo USB-C del caricabatteria nella porta corrispondente dell'utensile.

**Tempo di ricarica**

~ 120 min

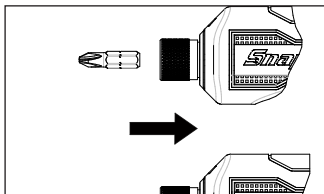
3. Se l'utensile fosse troppo caldo o troppo freddo, il caricabatteria non partirà con la ricarica. Una spia LED gialla lampeggia sull'indicatore di carica e la batteria non si carica fino a quando non raggiunge una temperatura tra 6°C e 54°C per iniziare la ricarica rapida.
4. Una spia a LED rossa lampeggiante sta ad indicare che la batteria è difettosa e non può essere caricata. Scollegare l'utensile dal caricabatteria e riprovare. Se il problema dovesse persistere, contattare un centro di riparazione specializzato.

## Note sulla ricarica

1. Aspettare che l'utensile si raffreddi prima di ricaricarlo.
2. Durante la ricarica, la superficie attorno alla porta USB-C potrebbe risultare calda al tatto. Questa è una condizione normale.
3. È possibile ricaricare una batteria anche parzialmente scarica senza compromettere l'integrità dell'utensile.
4. Durante l'assemblaggio in fabbrica la batteria non viene caricata completamente. Prima di utilizzare l'utensile per la prima volta, si raccomanda di caricare la batteria per circa 30-60 minuti.
5. Ricaricare l'utensile quando la temperatura è superiore ai 6°C e inferiore ai 45°C.

## Batteria

### Protezione della batteria

Per migliorare le prestazioni e prolungarne la durata, la batteria è protetta da appositi circuiti sull'utensile e sul caricabatteria. Tali circuiti tengono costantemente sotto controllo la tensione, l'ampereaggio di carica/scarica e la temperatura della batteria stessa. Per ulteriori informazioni, consultare il paragrafo sul sovraccarico in questo manuale.

### Funzionamento a basse temperature

La batteria agli ioni di litio può essere usata fino a una temperatura di -15°C. Quando l'utensile è molto freddo, usare l'utensile a vuoto per scaldarla, quindi usarlo come di consueto.

### Funzionamento ad alte temperatura

Se la temperatura della batteria raggiunge i 65°C, il circuito di protezione spegne l'utensile e la spia a LED bianca comincia a lampeggiare. Una volta che la batteria si è raffreddata, l'utensile ricomincerà a funzionare normalmente.

### Conservazione

Evitare di esporre l'utensile a liquidi o umidità; altrimenti si potrebbe danneggiare.

Ricaricare completamente l'utensile prima di riporlo. Per garantire la massima durata, conservare l'utensile a temperatura ambiente e in un luogo asciutto. La capacità di carica delle batterie può ridursi in modo permanente in caso di conservazione prolungata a temperature elevate.

## Manutenzione

### Assistenza

Gli interventi di assistenza sull'utensile devono essere eseguiti con cura e perizia. Gli interventi di assistenza dovranno essere eseguiti solo da un tecnico qualificato.

- Prima dell'uso controllare sempre che non ci siano segni di usura.
- Prima dell'uso sostituire o riparare le parti danneggiate. Controllare l'allineamento delle parti in movimento. L'inzeppamento delle parti in movimento o la presenza di parti danneggiate possono alterare il funzionamento dell'utensile.
- Far riparare o sostituire in modo adeguato le parti danneggiate da un centro di assistenza autorizzato.
- Non utilizzare l'utensile se l'interruttore non funziona correttamente.
- Eseguire regolarmente la manutenzione degli utensili. Mantenere gli utensili asciutti, puliti, senza tracce di olio e grasso, per prestazioni più efficienti e sicure.
- Per individuare il centro di riparazioni **Snap-on** più vicino, contattare il servizio assistenza clienti **Snap-on** al numero +1 877 762 7664 (gratuito negli USA).

(Solo per il Nord America)  
Northern Repair Center  
3011 E Route 176  
Crystal Lake IL 60014

(Fuori dal Nord America)

Vedere la sezione sulle informazioni di contatto a pagina 91

- Quando si carica o scarica una batteria agli ioni di litio in un periodo breve, la temperatura interna della batteria aumenterà notevolmente. Questo fenomeno è del tutto normale.
- In condizioni di lavoro ideali, la vita utile della batteria ricaricabile equivale a circa 1000 cicli di carica/scarica. La manutenzione e la cura non appropriate riducono la durata della batteria e il periodo in cui la batteria riesce a mantenersi carica.



## Mensajes de seguridad

**Snap-on** Tools Company proporciona mensajes de seguridad que incluyen todas las situaciones razonables que se pudieran presentar al operar, mantener o reparar las herramientas inalámbricas. Es responsabilidad de los operadores y de los técnicos de servicio mantenerse bien informados acerca de los procedimientos, herramientas y materiales que se usan y cerciorarse de que dichos procedimientos, herramientas y materiales no comprometerán su seguridad y la de otras personas presentes en el lugar de trabajo ni la integridad de la herramienta.

## Advertencia general de seguridad para herramientas mecánicas

### **ADVERTENCIA**

Lea todas las advertencias de seguridad y las instrucciones.

*No tener en cuenta las advertencias e instrucciones podría resultar en descargas eléctricas, incendios o lesiones graves.*

## **GUARDE TODAS LAS ADVERTENCIAS E INSTRUCCIONES PARA REFERENCIA FUTURA**

Cuando en la advertencia aparezca el término “herramienta mecánica” se referirá a la herramienta mecánica enchufada a la red (con cable) o con funcionamiento por batería (sin cable).

## Seguridad en el área de trabajo

- **Mantenga el área de trabajo limpia y bien iluminada.** *Un área de trabajo desordenada o poco iluminada puede ser causa de accidentes.*
- **No utilice herramientas mecánicas en atmósferas explosivas, como aquellas en las que hay presencia de líquidos, gases o polvos inflamables.** *Las herramientas mecánicas pueden generar chispas que a su vez pueden inflamar el polvo o los gases.*
- **Mantenga a los niños y otros observadores alejados de la herramienta mecánica cuando esté en funcionamiento.** *Cualquier distracción puede hacerle perder el control.*

## Seguridad eléctrica

- **Los enchufes de la herramienta mecánica deben corresponder al tomacorrientes.** **Nunca intente modificar el enchufe de ningún modo.** **No utilice enchufes adaptadores con herramientas mecánicas con toma a tierra.** *Un enchufe sin modificar con el tomacorrientes correspondiente reducirá el riesgo de descarga eléctrica.*
- **Evite que su cuerpo entre en contacto con superficies puestas a tierra como cañerías, radiadores, cocinas y neveras.** *El riesgo de sufrir una descarga eléctrica es superior cuando el cuerpo está en contacto con tierra.*

- **No exponga las herramientas mecánicas a la lluvia ni a ninguna otra situación de humedad.** *El riesgo de sufrir una descarga eléctrica es superior cuando le entra agua a la herramienta mecánica.*
- **No maltrate el cable. No lo utilice para acarrear la herramienta, tirar de ella o desenchufarla. No acerque el cable a fuentes de calor, aceite, bordes afilados o partes móviles.** *Los cables dañados o enredados aumentan el riesgo de descarga eléctrica.*
- **Cuando opere una herramienta mecánica al aire libre, utilice un cable alargador apropiado para exteriores.** *El uso de un cable apropiado para exteriores reduce el riesgo de descarga eléctrica.*
- **Si no se puede evitar utilizar la herramienta mecánica en un lugar húmedo, utilice un suministro eléctrico con disyuntor diferencial (GFCI).** *El uso de un GFCI reduce el riesgo de descarga eléctrica.*

#### AUSTRALIA/NUEVA ZELANDA:

- **Si no se puede evitar utilizar la herramienta mecánica en un lugar húmedo, utilice un DISPOSITIVO DE CORRIENTE RESIDUAL (RCD) para proteger el suministro con una capacidad nominal de 30 mA o menos.** *El uso de un RCD reduce el riesgo de electrochoque.*
- ### Seguridad personal
- **Manténgase alerta, esté atento a lo que hace y emplee el sentido común cuando opere una herramienta mecánica. No utilice herramientas mecánicas si está cansado o bajo la influencia del alcohol, las drogas o algún medicamento.** *Una distracción en esos momentos podría resultar en lesiones personales de gravedad.*
  - **Utilice equipo protector personal. Siempre use protección para los ojos.** *Si se utiliza equipo de protección, como pueden ser mascarillas, zapatos de suela antideslizante, cascos o protección para los oídos, siempre que la situación lo exija, se reducirán en gran medida las lesiones.*
  - **Prevenga el arranque accidental. Compruebe que el interruptor esté en la posición de apagado antes de enchufar la herramienta al tomacorrientes o la batería, y antes de levantarla o acarrearla.** *Acarrear la herramienta con el dedo en el interruptor o enchufarla con el interruptor encendido puede dar lugar a accidentes.*
  - **Retire cualquier llave de ajuste antes de poner en marcha la herramienta.** *Si se deja una llave inglesa o de otro tipo enganchada a una parte giratoria de la herramienta mecánica puede causar lesiones*
  - **No se exceda al intentar llegar a lugares fuera de su alcance. Mantenga siempre el equilibrio con los pies bien plantados.** *Esto ofrece un mejor control de la herramienta en situaciones inesperadas.*
  - **Lleve la vestimenta apropiada. No lleve joyas ni ropa suelta. No acerque el pelo, la ropa o los guantes a las partes móviles.** *La ropa suelta, las joyas o el pelo largo pueden quedarse enredados en las partes móviles.*
  - **Si se dispone de dispositivos que conecten con sistemas de extracción y recolección de polvo, verifique que estén conectados y que se utilizan debidamente.** *El uso de recolectores de polvo puede reducir los peligros relacionados con el polvo.*
  - **No deje que la familiaridad que tenga con las herramientas debido a su experiencia le haga descuidarse y olvidar los principios de seguridad.** *Un descuido puede causar lesiones graves en un instante.*

## Uso y cuidado de la herramienta mecánica

- **No fuerce la herramienta mecánica. Utilice la herramienta mecánica adecuada para su aplicación.** *La herramienta correcta cumplirá mejor con su función y lo hará de una manera más segura a la velocidad para la que ha sido diseñada.*
- **No utilice la herramienta si el interruptor no la apaga y enciende.** *Cuando una herramienta no se puede controlar con el interruptor se convierte en un peligro y debe repararse.*
- **Desenchufe la herramienta del suministro eléctrico o la batería antes de ajustarla, cambiar los accesorios o guardarla.** *Estas medidas preventivas reducen el riesgo de que arranque por accidente.*
- **Guarde las herramientas mecánicas fuera del alcance de los niños y no deje que las utilice ninguna persona que no esté familiarizada con ellas o con estas instrucciones.** *Las herramientas mecánicas son peligrosas en manos de personas sin la capacitación necesaria.*
- **Es importante realizar mantenimiento a las herramientas mecánicas y a los accesorios.** *Confirme que las partes móviles no estén desalineadas ni agarrotadas, que no haya piezas rotas y que no exista ningún otro problema que pueda afectar su funcionamiento. Si descubre algún daño, haga reparar la herramienta mecánica antes de usarla. Las herramientas mecánicas con un mantenimiento deficiente ocasionan muchos accidentes.*
- **Mantenga las herramientas de corte afiladas y limpias.** *Con el mantenimiento correcto, las herramientas de corte con bordes afilados tienen menos posibilidades de atascarse y son más fáciles de controlar.*
- **Use la herramienta mecánica, los accesorios, las brocas, etc., de conformidad con estas instrucciones y considerando las condiciones de trabajo y la tarea a realizar.** *El uso de la herramienta mecánica para operaciones diferentes de aquellas para las que fue diseñada puede provocar una situación de riesgo.*
- **Mantenga los mangos y las superficies de agarre limpias y libres de aceite y grasa.** *Cuando el mango o la superficie de agarre están resbaladizos no es posible manejar la herramienta con seguridad y controlarla en situaciones inesperadas.*

## Uso y mantenimiento de herramientas con baterías

- **Recargue la herramienta exclusivamente con el cargador especificado por el fabricante.** *Un cargador adecuado para un tipo de batería puede crear un riesgo de incendio si se utiliza con otro distinto.*
- **Cuando la herramienta no está en uso, manténgala alejada de otros objetos metálicos como clips para papel, monedas, llaves, clavos, tornillos u otros objetos metálicos pequeños que puedan crear una conexión desde un terminal al otro.** *El uso de cualquier otra batería puede implicar riesgo de lesiones o incendio.*
- **En condiciones de uso indebido, el líquido puede ser expulsado de la herramienta; evite el contacto con él. Si se produjera el contacto, enjuáguese con agua. Si el líquido entra en contacto con los ojos, acuda a un médico.** *El líquido expulsado de la batería puede provocar irritación o quemaduras.*

- **No utilice herramientas con desperfectos o modificaciones.** *Una herramienta dañada o modificada puede funcionar de formas imprevistas que podrían resultar en incendios, explosiones o lesiones.*
- **No exponga la herramienta al fuego ni a temperaturas excesivas.** *La exposición al fuego o a temperaturas por encima de los 130 °C (265 °F) puede causar una explosión.*
- **Siga todas las instrucciones de carga y no cargue la herramienta cuando la temperatura se encuentre fuera de la gama indicada en las instrucciones.** *Una carga indebida o a temperaturas fuera de la gama especificada podría dañar la herramienta y aumentar el riesgo de incendio.*

## Servicio

- **Pídale a un técnico calificado que realice el mantenimiento de las herramientas mecánicas con piezas de repuesto idénticas a las originales.** *De esta manera garantizará la seguridad de la herramienta.*
- **No intente reparar una batería dañada.** *Del mantenimiento de la batería se debe encargar el fabricante o un proveedor de servicio autorizado.*

## Reglas de seguridad específicas

- **Sujete las herramientas mecánicas por sus superficies de agarre aisladas cuando realice cualquier operación durante la cual la pieza fijadora pueda entrar en contacto con cables ocultos.** *El contacto de la pieza fijadora con un cable con electricidad podría hacer que se transmita la electricidad a las piezas metálicas expuestas de la herramienta eléctrica y provocar una descarga eléctrica al operador.*

## Mensajes de seguridad sobre las baterías

### ADVERTENCIA



Riesgo de explosión o incendio.

- **No guarde la herramienta en lugares con temperaturas de 49 °C o superiores.**
- **Los cargadores CTNNUSBC35/CTNNUSBC35C/CTNNUSBC35E/CTNNUSBC35J/CTNNUSBC35Z/CTNNUSBC35J/CTNNUSBC35K no cargarán la batería cuando la temperatura sea inferior a 6 °C o superior a 45 °C.**
- **No incinere la batería/herramienta, aunque presente daños graves o esté completamente agotada.** *La batería/herramienta puede explotar en el fuego.*
- **No intente destruir ni desarmar la herramienta ni extraer sus componentes.**
- **No cargue la herramienta con un generador de motor o una fuente de alimentación de CC.**
- **Cargue la herramienta en un área bien ventilada.**

*Las explosiones y el fuego pueden provocar lesiones.*



Riesgo de descarga eléctrica.

- **No desarme la herramienta.**
- **No cree un cortocircuito con la herramienta.**
- **Cargar la herramienta exclusivamente con el modelo de cargador Snap-on CTNNUSBC35/CTNNUSBC35C/CTNNUSBC35E/CTNNUSBC35U/CTNNUSBC35Z/CTNNUSBC35J/CTNNUSBC35K.**

- Desconecte la batería antes de realizar el mantenimiento.
- No cargue la herramienta con un generador de motor o una fuente de alimentación de CC.

*Las explosiones y el fuego pueden provocar lesiones.*



Riesgo de quemaduras.

- En condiciones extremas de uso o temperatura, la batería puede sufrir fugas.
- En condiciones de uso indebido, el líquido puede ser expulsado de la batería; evite el contacto con él. Si se produjera el contacto, enjuáguese con agua. Si el líquido entra en contacto con los ojos, acuda a un médico.

*El líquido expulsado de la batería puede provocar irritación o quemaduras.*

- Cuando la herramienta no esté en uso, no se la guarde en un bolsillo de la ropa.

*Las fugas y las chispas de la batería pueden provocar quemaduras o incendios.*



Riesgo de cortocircuito e incendio.

- No causar cortocircuitos en los terminales de carga de la batería.
- No toque los terminales con ningún material conductor.
- No guarde la herramienta con materiales conductores como clavos, tornillos, monedas y otros objetos metálicos.
- No lleve la herramienta en delantales ni bolsillos que contengan objetos conductores.

*No lleve la herramienta en delantales ni bolsillos que contengan objetos conductores.*

## Reglas de seguridad para el desecho de baterías



El sello **BBRC™** en la batería de iones de litio incluida en este producto indica que **Snap-on** de forma voluntaria en un programa industrial para recolectar y reciclar estas baterías al finalizar su vida útil.

|    |  |
|----|--|
| ES | When battery has reached end of life, please take it to your franchisee or a local battery recycler in accordance with local regulations.<br><br>Customer Service Number: +351 914 364 633<br>Email: European.division.south@snapon.com  |
| ES | Cuando la batería haya llegado al final de su vida útil, llévela a la franquicia o reciclador de baterías más cercano de acuerdo con las reglamentaciones locales.<br><br>Número del servicio al cliente: +351 914 364 633<br>Correo electrónico: European.division.south@snapon.com |

La participación de **Snap-on's** involvement in this program is part of its commitment to protecting our environment and conserving our natural resources.

## Reglamentos de la FCC



Este dispositivo cumple con la Parte 15, subparte B de las normas de la FCC. Su funcionamiento está sujeto a las dos condiciones siguientes:

1. El dispositivo no deberá causar interferencias nocivas y

2. El dispositivo deberá aceptar las interferencias que reciba, incluidas las que podrían afectar negativamente su funcionamiento.

## Extracción de la batería incorporada para desecharla

- La herramienta lleva dentro una batería de ion litio.
- Desmontar la batería incorporada antes de desechar la herramienta.
- Desmontar la batería solo cuando esté completamente vacía.
- Proteger los terminales de la batería con cinta gruesa para evitar un cortocircuito.
- Desechar la batería en un punto de recolección oficial para ese fin.
- Las baterías pueden explotar si se desechan en el fuego; no quemar la batería por ningún motivo.

## ADVERTENCIA



Riesgo de explosión o incendio.

- ¡No arroje a la basura las baterías/herramientas gastadas! Lleve la batería a un centro de reparación autorizado de *Snap-on* para reciclarla.

Riesgo de incendio.

- No intente desarmar la herramienta ni retirar ningún componente que sobresalga de los terminales de batería.
- Antes de reciclar, proteja los terminales expuestos con cinta aislante gruesa para evitar cortocircuitos.

*Los incendios pueden provocar lesiones.*

## Descripción del funcionamiento



Figura 1: CTNN3040/CTNNQ3040

- A – Cuadrado de 1/4" (CTNN3040)  
 B – Gatillo  
 C – Botones de avance/retroceso  
 D – Indicador de carga  
 E – Piloto luminoso  
 F – Puerto USB tipo C  
 G – Mandril Rápido Hexagonal de 1/4 plg. (CTNNQ3040)

## Especificaciones

|                                  |                                     |
|----------------------------------|-------------------------------------|
| Tensión del motor.....           | 3,6 VCC                             |
| Salida.....                      | .....                               |
| CTNN3040 .....                   | Cuadrado de 1/4"                    |
| CTNNQ3040 .....                  | .....                               |
| .....                            | Mandril Rápido Hexagonal de 1/4 plg |
| Par de salida/Par de calado..... | 5,0 N•m                             |
| Velocidad en vacío.....          | 0-300 RPM                           |
| Peso con la batería .....        | .....                               |
| CTNN3040 .....                   | 0,39 kg                             |
| CTNNQ3040 .....                  | 0,40 kg                             |
| Largo .....                      | .....                               |
| CTNN3040 .....                   | 113 mm                              |
| CTNNQ3040 .....                  | 119 mm                              |
| Alto .....                       | 153 mm                              |
| Ancho.....                       | 35 mm                               |

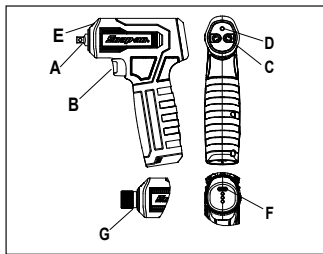
Temperatura de operación..... -20°C a 60°C  
 Temperatura de almacenamiento.....  
 ..... -20°C a 60°C  
 Temperatura de carga..... 6°C a 45°C

Ruido\* (característica probada de acuerdo con la norma ISO 15744)

Nivel de presión acústica (A) .....65,5 dB  
 Incertidumbre, K .....1,98 dB  
 Nivel de potencia acústica (A).....77,1 dB  
 Incertidumbre, K .....1,98 dB

Vibración\* (característica probada de acuerdo con la norma ISO 28927)

Vibration Level .....2,09 m/s<sup>2</sup>  
 Incertidumbre, K .....0,79 m/s<sup>2</sup>

*\*NOTA: Los valores de vibración totales declarados y los valores de ruido declarados se han medido de acuerdo al método de prueba estándar y pueden servir para comparar una herramienta con otra. Los valores de vibración totales declarados y los valores de emisión de ruido declarados también pueden usarse en una evaluación de exposición preliminar.*

## ADVERTENCIA

*Las emisiones de vibración y ruido durante el uso real de la herramienta mecánica pueden ser distintas a los valores declarados dependiendo de la manera en que se utilice la herramienta, especialmente el tipo de pieza en la que se esté trabajando. Identifique medidas de seguridad para proteger al operador basadas en una estimación de la exposición en las condiciones de uso reales, teniendo en cuenta todas las partes del ciclo de operación, como por ejemplo las veces que la herramienta está apagada y cuando funciona en vacío, además del tiempo de vibración.*

**Snap-on** no puede hacerse legalmente responsable de las consecuencias del uso de los valores declarados, en vez de valores que reflejen el grado de exposición real, determinados mediante una evaluación de riesgos individual, en una situación de trabajo sobre la cual no tiene control.

## Símbolos

|  |   |
|--|---|
|   | CONSULTE EL MANUAL/<br>FOLLETO DE INSTRUCCIONES                   |
| V  | VOLTIOS   |
| — — —  | CORRIENTE CONTINUA  |
| n <sub>0</sub> xxx/min   | VELOCIDAD SIN CARGA   |
| CE   | MARCA CE  |
|   | ESTADOS UNIDOS -<br>CANADA<br>UL SOLUTIONS                        |
| FCC  | COMISIÓN FEDERAL DE<br>COMUNICACIONES<br>(FCC)                    |
|   | RECICLE DEBIDAMENTE<br>LA BATERÍA                                 |
|  | NO LA ARROJE A LA<br>BASURA                                       |
| UK<br>CA   | MARCA UKCA<br>(EVALUADO PARA<br>CONFORMIDAD EN EL<br>REINO UNIDO) |



RCM (MARCA DE  
CUMPLIMIENTO  
REGLAMENTARIO)

## Solicitud

El destornillador es ideal para una amplia variedad de tareas de torsión con pieza fijadora en aplicaciones industriales y automotrices. La herramienta solo se debe usar con los dados cuadrados de 1/4" y los adaptadores de brocas que vienen en una amplia gama de configuraciones de inserción de piezas de fijación.

## Indicador de carga

La herramienta lleva un indicador de carga. Se encuentra en el lateral frontal de la herramienta encima del mango. El piloto tricolor redondo cambia de color según la carga restante. El indicador se activa durante doce segundos cada vez que se aprieta el gatillo. A continuación se describen sus funciones:

- PILOTO VERDE: carga de entre el 60% y el 100%
- PILOTO AMARILLO: carga de entre el 30% y el 60%
- PILOTO ROJO: carga de entre el 0% y el 25%
- PILOTO ROJO INTERMITENTE: cargue la batería inmediatamente

## Sobrecarga

Si la herramienta se sobrecarga por cualquier motivo, los componentes electrónicos internos harán que deje de funcionar. Esta función de seguridad protegerá la herramienta y la batería contra tensiones bajas,

temperaturas excesivas y sobrecorrientes. Suelte el gatillo para reanudar la operación.

Las condiciones siguientes pueden causar el apagado temporal de la herramienta para la protección del usuario y para prolongar la vida de la herramienta y la batería.

- Protección de baja tensión de la batería: el piloto blanco parpadea una vez, se detiene y vuelve a parpadear una vez. Esto significa que la tensión ha alcanzado el límite más bajo permitido por el fabricante y la herramienta se detendrá para prolongar la vida de la batería. La tensión de la batería puede recuperarse después de un breve período de descanso y se podrá seguir trabajando, pero habrá que cargarla.
- Sobrecalentamiento de la herramienta o la batería: el piloto blanco parpadea dos veces, se detiene y vuelve a parpadear dos veces. Cuando la herramienta se ve sometida a uso intensivo y continuo, podría subir la temperatura interna del gatillo y la herramienta dejará de funcionar temporalmente. La herramienta se enfriará en unos minutos. En ocasiones la batería puede necesitar más tiempo para enfriarse. Nota: El indicador de carga amarillo parpadeará hasta que la batería se enfríe lo suficiente como para empezar a cargarse. Cuando la herramienta esté muy fría (menos de 6°C) es posible que haya que dejarla encendida durante unos segundos, sin usarla, hasta que se caliente la batería.
- Se ha superado el límite de corriente: si se aprieta el gatillo, la herramienta se apagará y el piloto blanco parpadeará tres veces, se parará y luego volverá a

parpadear tres veces. Si se somete la herramienta a un uso intensivo continuo, se podría alcanzar el límite de corriente, lo que causaría la interrupción de la electricidad. Se producirá un límite de corriente si se cala el motor. Se puede reanudar la operación inmediatamente después de soltar el gatillo.

## Botones de avance/retroceso

Los botones de avance/retroceso determinan la dirección de rotación de la salida, ya sea hacia la derecha o hacia la izquierda.



Figura 2:

- A – Apriete el botón para avance o rotación derecha.
- B – Apriete el botón para retroceso o rotación izquierda.

## Instalación de los cuadradillos(CTNN3040)

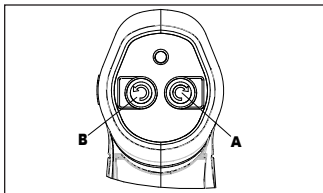

Figura 3:

1. Alinee el extremo cuadrado del cuadradillo con las cuatro partes planas en el extremo cuadrado del destornillador.
2. Empuje hasta el fondo el cuadradillo sobre el retén de bola.
3. Para quitar el cuadradillo, sujételo con fuerza y sáquelo del destornillador.

## Inserción de la broca (CTNNQ3040)

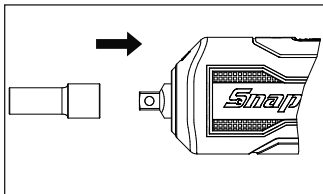

Figura 4:

1. Empujar la broca hexagonal sobre el mandril hexagonal para instalarla. El mandril CTNNQ3040 es compatible con brocas de inserción de 1 pulgada y brocas mecánicas de 2 pulgadas o más.
2. Comprobar que el manguito haya regresado a su posición inicial.
3. Antes de empezar, tire de la broca para comprobar que esté bien sujeta en el mandril.

## Retirada de la broca (CTNNQ3040)

1. Para sacar la broca, tire del manguito del mandril hexagonal hacia atrás sin soltarlo.

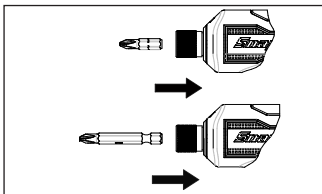
2. Separe la broca del mandril hexagonal.
3. Una vez lo haya hecho, suelte el manguito del mandril hexagonal y volverá a su posición original.

## Carga de la batería



Figura 5:

1. Enchufe el cargador USB-C en la fuente de alimentación de CA.
2. Inserte la conexión USB-C del cable del cargador en el puerto USB-C de la herramienta

| Tiempo de carga | ~ 120 min |
|-----------------|-----------|
|-----------------|-----------|

3. El cargador no cargará la batería si está demasiado caliente o fría. Un piloto amarillo empezará a parpadear y el indicador de carga esperará a iniciar una carga rápida cuando la batería se encuentre a una temperatura de entre 6 °C y 54 °C.
4. Un piloto rojo intermitente indica que la batería es defectuosa y no podrá cargar. Desenchufe la herramienta del cargador y pruebe otra vez a cargarla. Si el problema persiste, póngase en contacto con un centro de reparación autorizado.

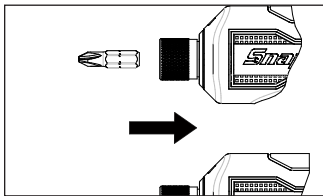
## Notas sobre la carga

1. Deje que la herramienta se enfríe antes de cargarla.
2. Es posible que la zona cerca del puerto de carga esté caliente al tacto mientras se carga. Esto es normal.
3. Se puede cargar una batería parcialmente cargada sin efectos negativos en la herramienta.
4. La batería no viene completamente cargada de fábrica. Antes de utilizar la herramienta por primera vez, se recomienda cargarla durante 30-60 minutos aproximadamente.
5. Solo se debe cargar la herramienta cuando la temperatura esté por encima de 6°C y por debajo de 45 °C.

## Batería

### Protección de la batería

Para maximizar su rendimiento y vida útil, la batería está protegida por circuitos de protección en la herramienta y el cargador. Estos circuitos supervisan la tensión, el amperaje de carga y descarga, y la temperatura. Consulte la sección sobre sobrecarga para más información.

### Funcionamiento a bajas temperaturas

La batería se puede usar a temperaturas que no sean inferiores a -15 °C. Si la herramienta está muy fría, haga funcionar la herramienta sin carga para calentarla y luego úsela normalmente.

## Funcionamiento a altas temperaturas

Si la temperatura de la batería alcanza los 65°C, el circuito de protección la apagará y parpadeará el piloto blanco. La herramienta empezará a funcionar normalmente cuando la batería se haya enfriado.

## Almacenamiento

No exponga la herramienta a los líquidos ni a la humedad, ya que podría dañarse.

Cargue plenamente la herramienta antes de dejarla almacenada. Para lograr una vida útil óptima, almacene la herramienta a temperatura ambiente en un sitio seco. Se puede producir pérdida permanente de la capacidad de la batería si se almacena durante un período prolongado a alta temperatura.

## Mantenimiento

### Servicio

El mantenimiento de una herramienta requiere extrema precaución y conocimiento. Únicamente un técnico calificado debe realizarlo.

- Revise siempre la herramienta por si hay alguna pieza dañada antes de usarla.
- Reemplace o repare las piezas dañadas antes de usar la herramienta. Verifique la alineación de las partes móviles. Si las partes móviles se quedan atascadas o se rompen, el funcionamiento podría verse alterado.
- Lleve la herramienta a un centro de reparación autorizado para reparar o reemplazar correctamente las piezas dañadas.

- No use la herramienta mecánica si el interruptor no la apaga o enciende.
- Es importante realizar mantenimiento a las herramientas. Mantenga las herramientas secas, limpias y libres de aceite y grasa para obtener un rendimiento más eficaz y seguro.
- Para informarse sobre el centro de reparaciones de **Snap-on** más cercano, llame al servicio de atención al cliente de **Snap-on** al teléfono 1-877-762-7664.

(Solo Norteamérica)  
Northern Repair Center  
3011 E Route 176  
Crystal Lake IL 60014

(Fuera de Norteamérica)  
Consulte la sección Información de  
contacto en la página 91

- Cuando se carga o descarga la batería de iones de litio en un plazo reducido de tiempo, su temperatura interna aumenta considerablemente. Esto es normal.
- En condiciones de funcionamiento ideales, la vida útil de una batería de iones de litio es de aproximadamente 1000 ciclos de carga / descarga. La atención y el mantenimiento inadecuados acortan la vida de la batería y la duración de la carga.

# Snap-on CTNN3040/CTNNQ3040



NanoAccess™

JA

## コードレスドライバ

### 安全に関する注意事項

Snap-on Tools Companyは、コードレスツールを操作、点検、修理する際に生じ得る状況に対する、安全注意事項を提供しています。作業する者および点検技術者には、手順、ツール、使用材料に関し十分な知識を持ち、またそれらの手順、ツール、材料が、仕事場で作業する者やツールの安全性を脅かさないようにする責任があります。

### パワーツールの安全に関する一般的な注意事項



**警告**

すべての安全に関する警告および指示をよくお読みください。

以下に挙げる警告に従わない場合は、感電や火災、重傷につながる可能性があります。

**今後の参考のために、すべての警告および指示を保管してください。**

警告中の「パワーツール」とは、コンセントに接続する（コードあり）パワーツールか、バッテリー駆動の（コードレス）パワーツールのことを指します。

### 作業エリアの安全

- 作業エリアは清潔にし、採光を十分に取ってください。雑然とした暗い場所は事故を誘発します。

- 可燃性の液体やガス、塵埃などの爆発物のある所でパワーツールを使用しないでください。パワーツールからはスパークが出るため、それが粉塵やガスに点火することがあります。
- パワーツールを操作している間は、子供やその周辺にいる者を近づけないようにしてください。注意力が散漫になると、手元が狂う原因となります。

### 電気に関する安全事項

- パワーツールのプラグとコンセントの形状は一致する必要があります。プラグは決して改造しないでください。アース付き（グランド端子付き）のパワーツールには、アダプタプラグを使用しないでください。改造されていないプラグや、適合するコンセントを使用すれば、感電する危険性が少なくなります。
- パイプ、ラジエータ、レンジ、冷蔵庫などのアースされた物体の表面に、体を接触させないようにしてください。体がアースされると、感電する危険性が増大します。
- パワーツールを、雨やぬれた環境にさらさないでください。パワーツールに水が入ると、感電する危険性が増大します。
- コードを乱暴に取り扱わないでください。コードを持ってパワーツールを持ち上げたり引っ張ったり、コードを引っ張ってコンセントから抜くことは絶対にしないでください。コードは、熱、油、鋭刃、作動部分に近づけないでください。したり絡まったコードを使用すると、感電の危険が高まります。

- 屋外でパワーツールを操作するときは、屋外使用に適した延長コードを使用してください。屋外使用に適したコードを使用すれば、感電の危険が減少します。
  - 湿気の多い場所でパワーツールを操作することがどうしても避けられない場合は、漏電遮断器 (GFCI) で保護された電源をお使いください。GFCIを使用することで、感電のリスクを抑えることができます。
- オーストラリア/ニュージーランド**
- 湿った場所でパワーツールを使用しなければならない場合、定格感度電流30 mA以下の残留電流デバイス (RCD) 付きコンセントをお使いください。Use of an RCDを使用することによって、電気ショックのリスクを低減することができます。
- 個人的な使用上の安全**
- パワーツールを使用するときは、自分が行っていることに注意を傾け、常識の範囲内で使用してください。疲れているとき、または薬やアルコール、薬物治療の影響下にあるときは、パワーツールを使用しないでください。電動工具を操作している間は、ほんの一瞬注意を怠っただけで重大な負傷事故を引き起こすことがあります。
  - 個人用保護具を使用してください。常に保護メガネを着用してください。ダストマスク、滑り止めが付いた安全靴、ヘルメット、聴覚保護用具などの保護具を適切な条件で利用すると、負傷事故のおそれが少なくなります。
  - 意図しない起動をしないように気をつけてください。電源およびまたはバッテリーパックに接続する前に、工具を手に取るか運ぶかして、スイッチがオフの位置にあることを確認してください。スイッチに指を置いたままパワーツールを運んだり、パワーツールのスイッチがオンになっているときにプラグを差し込むと、事故を引き起こすことがあります。
  - パワーツールの電源をオンにする前に、調整キーまたはレンチをすべて取り外してください。パワーツールの回転部分にレンチやキーが取り付けられたままになっていると、ケガを引き起こす原因となります。
  - 無理な姿勢での使用は避けてください。常に適切な足場とバランスを保つようにしてください。これにより、予期せぬ状況下でもパワーツールをうまく制御できます。
  - 身なりを適切に整えてください。ゆったりした衣服や宝石は身に着けないでください。髪、衣服、手袋を作動部分に近づけないようにしてください。ゆったりとした衣服や、宝石、長い髪は作動部分に巻き込まれる可能性があります。
  - 集塵装置に接続する機器がある場合は、それらが正しく接続されて適切に使用されていることを確認してください。集塵を行うことで、塵埃関係の危険が減少します。
  - ツールの頻繁な使用から来る慣れによって無頓着になり、ツールの安全原則を無視することがないようにしてください。不注意な行動は、ほんの一瞬の間に重傷を引き起こす場合があります。

## パワーツールの使用とお手入れ

- パワーツールに無理な力を加えないでください。用途に合った適切なパワーツールを使用してください。パワーツールを正しく使用することで、製品本来の性能を発揮でき、より安全に操作することができます。
- スイッチを押しても装置がオンまたはオフにならない場合は、パワーツールを使用しないでください。スイッチで制御できないパワーツールは事故の原因となるため、必ず修理してください。
- パワーツールの調整、アクセサリの交換、ツールの保管を行う前は、電源からプラグを抜くかまたはパワーツールからバッテリーパックを取り外してください。このような予防的な安全対策を取ることで、パワーツールを誤って作動してしまう危険性が減少します。
- パワーツールを使用しないときは子供の手の届かないところに保管し、パワーツールやこれらの指示について熟知していないユーザにパワーツールを操作させないでください。パワーツールは、不慣れな人が使用すると危険です。
- パワーツールおよびアクセサリは、整備してください。作動部分のずれや固着がないか、部品が破損していないか、およびパワーツールの操作に影響を与える可能性のあるその他の項目を点検してください。パワーツールが損傷している場合は、使用前に修理してください。事故の大半は、パワーツールのメンテナンスが十分に行われていないために発生します。

- カuttingツールは常に切れ味を保つようにし、清潔に保ってください。Cuttingツールの刃先を常に鋭くメンテナンスすれば、穴に入ったまま動かなくなることを防ぎ、また取り扱いも容易になります。
- パワーツール、アクセサリ、ツールビットなどは、これらについての指示に従って、作業条件と実行する作業を考慮しながら使用してください。パワーツールを、その意図された用途と異なる作業に使用すると、危険な状況を引き起こすこととなります。
- ハンドルや把持面は、乾燥し清潔で、オイルやグリースの付いていない状態に保ってください。ハンドルや把持面が滑りやすくなっていると、ツールを安全に取り扱うことができず、予期しない状況においてコントロールできなくなります。

## バッテリーツールの使用とお手入れ

- メーカー指定の充電器のみを使用して充電を行ってください。バッテリーパックに、タイプの異なるバッテリーパック用の充電器を使用すると、火災が発生する原因となります。
- ツールを使用しないときには、他の金属製品（紙クリップ、硬貨、鍵、釘、ネジ、その他の小さな金属製品）に接触させないでください。接触させると、一方の端子がもう一方の端子につながる場合があります。バッテリー端子をショートさせると、やけどまたは火災の原因となります。

- 乱暴に取り扱った場合には、バッテリーから液が漏れることがあります。触れないようにしてください。この液体には触れないでください。誤って触れた場合は、水で洗い流してください。液体が目に入った場合は、さらに医師の診察を受けてください。バッテリーから出た液体は炎症またはやけどを引き起こすことがあります。
- 破損または改造したツールは使用しないでください。破損または改造したツールは予測できない挙動を示すことがあり、出火、爆発、ケガのリスクをもたらします。
- ツールを高熱または火に直接接触させないでください。火または130°C (265°F)を超える温度にさらされると、爆発するおそれがあります。
- すべての充電手順に従い、ツールが指定された温度の範囲外である場合は充電しないでください。不適切な方法での充電や温度範囲外での充電はツールに損傷を与え、火災のリスクを高めるおそれがあります。

## 修理

- パワーツールの修理は、同一交換部品を使用し、専門の修理技師が行ってください。これにより、パワーツールの安全性が保たれます。
- 破損したバッテリーを修理しないでください。バッテリーの修理は、メーカーまたは認定サービスプロバイダーのみが行う必要があります。

## 特定の安全規則

- ファスナーが隠れたワイヤーに触れる可能性がある場合、必ずパワーツールの絶縁処理が施された部分を持って作業してください。「通電」線に触れているファスナーを通して、パワーツールの金属部分に「通電」し、作業者の感電につながるおそれがあります。

## バッテリー安全メッセージ



爆発または火災の危険

- ツールは、温度が120°F (49°C) 以上になるところには保管しないでください。
- CTNNUSBC35/CTNNUSBC35C/CTNNUSBC35E/CTNNUSBC35U/CTNNUSBC35Z/CTNNUSBC35J/CTNNUSBC35K 充電器は、温度が6°C (43°F) 未満、または45°C (113°F) を超えると充電できません。
- 極端な損傷を受けたり、完全に消耗しきっていても、バッテリーやツールは焼却しないでください。燃やすとバッテリーやツールは、爆発する恐れがあります。
- ツールを分解または破壊することは止めてください。また、その部品を外さないでください。
- エンジン発電機やDC電源を使って、ツールを充電しないでください。
- 換気が良好な場所で、ツールを充電してください。

爆発や発火は、怪我を招くおそれがあります。



感電の危険。

- ツールを分解しないでください。
- ツールを短絡させないでください。
- ツールを充電する際には、Snap-on製品番号 CTNNU5BC35/CTNNU5BC35C/CTNNU5BC35E/CTNNU5BC35U/CTNNU5BC35Z/CTNNU5BC35J/CTNNU5BC35K の充電器を使用してください。
- 使用前にバッテリーパックを外してください。
- エンジン発電機やDC電源を使って、ツールを充電しないでください。

感電や発火は、怪我を招くおそれがあります。



火傷の危険。

- 極端な使用条件や温度条件では、バッテリー液が漏れることがあります。
- 乱暴に取り扱った場合には、バッテリーから液が漏れることがあります。触れないようにしてください。意図せず触れてしまった場合には、水で洗い流してください。液が目に入った場合には、診察を受けてください。

バッテリーから漏れた液は、刺激や火傷を起こすことがあります。

- ツールを使用しないときには、ポケットを閉じておかないでください。

バッテリー液漏れやスパーク発生によって、火傷や火災が起きることがあります。



短絡と火災の危険。

- バッテリー充電器を短絡させないでください。

- 端子に導電性の異物を接触させないでください。
- 導電性の物、例えば釘、ネジ、硬貨、その他金属製品と共に、ツールを保管することは止めてください。
- 導電性の物が入っているエプロンやポケットにツールを入れて持ち運ばないでください。

短絡によって火災や、ひどい火傷が起きることがあります。

## バッテリー処分に關する安全ルール



本製品が利用しているリチウムイオンバッテリーに貼られた RBRC™ シールは、この種のバッテリーの使用寿命が尽きた際に、バッテリーを回収しリサイクルする業界プログラムに、Snap-on が自主的に参加していることを示しています。

|    |  |
|----|--|
| JA | <p>When battery has reached end of life, please take it to your franchisee or a local battery recycler in accordance with local regulations. Alternately, return the battery for recycling to Snap-on Tools Japan K.K., 3F KDX Toyosu GrandSquare, 1-7-12, Shinonome, Koto-ku, Tokyo 135-0062 Japan</p> <p>Customer Service Number: +81 3 5534 1284<br/>Email: SOJ-INFO@snapon.co.jp</p> |
| JA | <p>寿命に達したバッテリーは、管轄地域の法令に従い、担当代理店またはお近くのバッテリーリサイクル業者にお渡しください。もしくは、スナップオン・ツールズ株式会社 (〒135-0062 東京都江東区東雲 1丁目7番12号 KDX豊洲グランドスクエア 3階) リサイクル担当までご返却ください。</p> <p>カスタマーサービス電話番号: +81 3 5534 1284<br/>Eメールアドレス: SOJ-INFO@snapon.co.jp</p>  |

**Snap-on** のこのプログラムへの参加は、環境保護と天然資源保護への積極的取り組みの一環です。

## FCC規制



この装置は、FCC規則第15部B節に適合しています。装置の動作は以下の2つの条件の対象となります。

1. この装置は有害な干渉を起こす可能性がなく、また
2. この装置は、望まない動作を引き起こす可能性がある干渉を含めて、受信したあらゆる干渉を受け取る必要がある。

## 廃棄時は内蔵バッテリーを取り外してください

- 本ツールにはリチウムイオンバッテリーが内蔵されています。
- 本ツールを破棄する前に内蔵バッテリーを取り外してください。
- バッテリーを取り外す際は、残量が完全にゼロになっていることを確認してください。
- ショートすることを防ぐため、バッテリー端子は厚いしっかりしたテープで覆ってください。
- バッテリーは定められた場所に破棄してください。
- バッテリーに火がつくと爆発の危険があります。いかなる場合もバッテリーを燃やさないでください。



感電と発火の危険。

- 使用済みバッテリーやツールは、捨てないでください。ご使用になったバッテリーは、**Snap-on** 公認の修理センターまで返し、リサイクルさせてください。

火災の危険。

- ツールを分解しようとししないでください。また、バッテリー端子から出ている部品を外そうとししないでください。
- リサイクルの前には、露出端子を厚い絶縁テープで保護して、短絡しないようにしてください。

発火により、負傷することがあります。

## 機能の説明



図 1: CTNN3040/CTNNQ3040

- A - 1/4インチ・スクエアドライブ (CTNN3040)
- B - トリガ
- C - 正逆切替ボタン
- D - 燃料ゲージ
- E - LEDライト
- F - USB Type-C ポート
- G - 1/4" 六角クイックチャック (CTNNQ3040)

## 仕様

モーター電圧.....3.6 VDC  
 ドライブシャフト.....  
 CTNN3040 .....

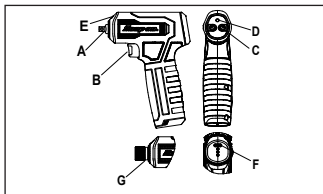
..... 1/4インチ・スクエアドライブ  
 CTNNQ3040 ..... 1/4" 六角クイックチャック  
 カトルク/停止トルク ..... 44 in.lb. (5.0 N・m)  
 惰行速度.....0-300 RPM

バッテリーパックを含めた重量.....  
 CTNN3040 ..... 0.86 lbs. (0.39 kg)  
 CTNNQ3040 ..... 0.88 lbs. (0.40 kg)  
 全長.....  
 CTNN3040 ..... 4.4" (113 mm)  
 CTNNQ3040 ..... 4.7" (119 mm)  
 全高 ..... 6.0" (153 mm)  
 幅..... 1.4" (35 mm)

動作温度.....  
 ..... -4°F(-20°C) から 140°F(60°C) まで  
 保管温度.....  
 ..... -4°F(-20°C) から 140°F(60°C) まで  
 充電温度.....  
 ..... 43°F(6°C) から 113°F(45°C) まで

ノイズ\* (ISO規格15744によるテスト)  
 音圧レベル (A) ..... 65.5 dB  
 不確実性、K..... 1.98 dB  
 音響出力レベル (A) ..... 77.1 dB  
 不確実性、K..... 1.98 dB

振動\* (ISO規格28927によるテスト)  
 振動レベル..... 2.09 m/s<sup>2</sup>  
 不確実性、K..... 0.79 m/s<sup>2</sup>  
 \*注意:公表された振動合成値と騒音放出レベルは、標準的な試験方法で測定されたもので、ツールの比較に利用できません。公表された振動合成値と騒音放出

レベルは、予備的な曝露評価にも利用できません。





## 警告

パワーツールを実際に使用する際の振動および騒音は、ツールの利用状態、特に加工するピースによって、公表された値とは異なる場合があります。実際の利用状況(ツールの電源を切っている時間、トリガー時間に加えてアイドルしている時間など、稼働サイクルのあらゆる部分を考慮)を考えた曝露量の見積もりに基づいて安全措置を見極め、作業者を保護してください。

**Snap-on** では、スナップオンは記載された値の代わりに、当社が関与しないそれぞれの職場環境におけるリスクアセスメントによって決定した値を使用することについて責任を負いません。

## 記号

|   |                          |
|---|--------------------------|
|    | 取扱説明書/冊子を参照              |
|    | ボルト                      |
|    | 直流                       |
| $n_0$ xxx/min   | アイドル回転数                  |
|   | CE マーキング                 |
|  | 米国 - カナダ<br>UL SOLUTIONS |

|   |                      |
|---|----------------------|
|  | FCC<br>連邦通信委員会       |
|  | 適切なりサイクルバッテリー        |
|  | ゴミ箱への投棄禁止            |
|  | UKCA (英国適合性評価) マーキング |
|  | RCM (規制適合安全マーク)      |

- LED赤色 - バッテリーは0%から25%の充電状態になっています。
- LED点滅赤色 - バッテリーを即座に交換する必要があります。

## 過負荷

何らかの理由でツールが過負荷になった場合には、内蔵電子回路によって、作動が止まります。この安全機能によって、ツールまたはバッテリーへの不足電圧や異常高温、過電流による損傷が防止されます。トリガーを離すと、動作が再開します。

利用者に対する安全機能として、またツールとバッテリーの寿命を延長するために、以下の条件では一時的にツールがシャットダウンすることがあります。

- バッテリー不足電圧保護 - ツール上の白色LEDライトが一旦点滅して消灯し、少し時間を置いてから1回点滅を繰り返すことで、この状態が示されます。これは、バッテリーメーカーが許容している最低電圧に達したため、ツールの動作を止めて、バッテリー寿命を延ばそうとしている状態です。バッテリー電圧は少し休ませた後回復して、さらに作業を続けることができますが、そのバッテリーは充電する必要があります。
- バッテリーまたはツールの高温異常 - ツール上の白色LEDライトが2回点滅して消灯し、少し時間を置いてから2回点滅を繰り返すことで、この状態が示されます。本ツールを過剰な重負荷条件下で使用するときには、ツールまたはバッテリーの最大許容温度に達することがあり、本ツールは作業を一時的に停止します。高温になったツールは、数分以内に温度が低くなります。高温になったバッテ

## 応用

このドライバーは、各種産業用や自動車産業用として各種ボルトナットの締め込み作業に理想的にご利用いただけます。本ツールは1/4"四角ソケット専用です。1/4"四角ソケットには様々な形状のビットを利用することができます。

## 燃料ゲージ

本ツールには燃料ゲージがあり、バッテリーの充電状態を示すようになっています。燃料ゲージは、本ツール前面、ハンドル上部にあります。円形の3色LEDの色が、充電状態に応じて変化します。毎回トリガーを引くたびに、燃料ゲージが12秒間アクティブになります。燃料ゲージの機能は、下記の通りです。

- LED緑色 - バッテリーバッテリーは60%から100%の充電状態になっています。
- LED黄色 - バッテリーバッテリーは30%から60%の充電状態になっています。

リーが温度低下するには、時間がかかることがあります。注記:燃料ゲージは、バッテリーが十分に低温になって充電を始められる温度になるまで、LEDを黄色点減させます。 ツールの温度が低いと (43°F[6°C])、負荷をかけずに数秒間作動させて、バッテリーを暖める必要があることがあります。

- ツールの電流制限超過 - トリガーが引かれるとツールが停止され、白色LEDライトが3回点滅した後休止し、そして3回点滅が繰り返されます。本ツールを極度に負荷が大きな用途で使うときには、電流限界値に達し、ツール電源が遮断されることがあります。モーターが止まると、電流が増して限界値に達します。トリガーを離すと、その後、即座にツールの動作を再開できます。

## 正逆切替ボタン

正逆切替ボタンにより、回転方向を時計回りあるいは反時計回りに設定します。



図 2:

- A- ボタンを押すと正回転、または時計回りに回転します。
- B- ボタンを押すと逆回転、または反時計回りに回転します。

## ソケットの取付け (CTNN3040)

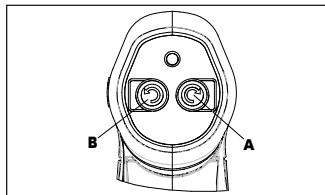

図 3:

1. ソケットの四角い部分とドライブシャフトの四角に合わせてください。
2. 突起で止まらないようソケットを奥まで差し込みます。
3. ソケットを取り外すときは、ソケットをしっかりとつかんでドライブシャフトから抜きます。

## ビットの挿入

### (CTNNQ3040)

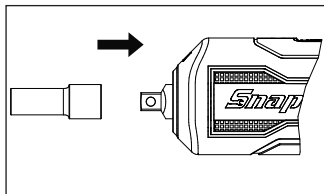

図 4:

- 六角シャックビットは、六角チャックにビットを押し込むことによってはまります。CTNNQ3040のチャックには、1インチのインサートビットと2インチ以上のパワービット両方が使用可能です。
- スリーブが元の位置に完全に戻っていることを確認して下さい。
- 使用開始前には、ビットを引っ張って六角チャックから抜けないことを確認して下さい。

## ビットの取り外し (CTNNQ3040)

- ビットを取り外すには、六角チャックのスリーブをスライドさせてその位置で押さえます。
- 六角チャックからビットを引き抜いてください。
- ビットを六角チャックから抜いた後、六角チャックスリーブから手をはなすとスリーブが元の位置に戻ります。

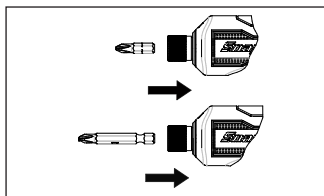
## バッテリー充電



図 5:

- USB-C充電器をAC電源につなぎます。
- 充電コードからのUSB-C接続部をツールのUSB-Cポートに差し込んでください。

|      |       |
|------|-------|
| 充電時間 | ～120分 |
|------|-------|

- ツールが過度の高温または低温になっていると、充電器は充電を行いません。バッテリー温度が 43°F (6°C) から129°F (54°C)の間になって、高速充電を開始できるようになるまで、燃料ゲージは黄色LEDをゆっくりと点滅させて充電を待機します。
- 赤色LEDが点滅する場合、そのバッテリーが故障していて充電できないことが示されています。充電器からツールを取り外し、再度充電を試してください。問題が解決しない場合は、正規修理センターへご連絡ください。

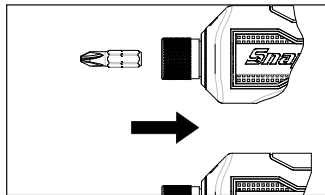
## 充電について

- ツールの温度が下がってから充電してください。
- 充電中は充電ポートの周辺が暖かく感じる場合がありますが異常ではありません。
- 途中まで使用したバッテリーを充電しても、ツールに悪影響はありません。
- 製造元出荷時において、バッテリーが完全に充電されていない場合があります。ツールを初めて使用する際には、まず30～60分程度充電することをおすすめします。
- ツールの充電は必ず、43°F (6°C)以上113°F (45°C)未満の環境で行ってください。

## バッテリー

### バッテリー保護

効率とバッテリー寿命を最大化するために、バッテリーは、本ツール内および充電器内に内蔵の安全回路によって保護されています。この安全回路は、バッテリー電圧、充放電の電流と温度を監視しています。さらに詳しくは、本取扱説明書の過負荷の節をご参照ください。

### 低温環境下での動作

バッテリーは、5°F (-15°C)までの温度で使用可能です。ツールが極度に低温であるときには、最初に本ツールを無負荷で作動させてバッテリーを暖めると、通常通りに本ツールを利用することができます。

### 高温条件下での動作

バッテリーの温度が149°F (65°C)に達すると、保護回路によってツールがオフになり、本ツール上の白色LEDが点滅します。一旦バッテリー温度が下がると、ツールは正常な動作を再開できます。

### 保管

ツールを液体や湿気にさらさないでください。これによって、バッテリーパックが損傷することがあります。

ツールを完全に充電してから、保管してください。寿命を最適にするには、ツールは、湿気がない室温状態で保管してください。バッテリーを高温で長期間保管すると、恒久的な充電能力の低下が起きることがあります。

## メンテナンス

### サービス

ツールを保守サービスするには、細心の注意と知識が必要になります。保守サービスは公認のサービス技術者だけが行うことができます。

- ご使用の前には、必ずツールに損傷がないかチェックしてください。
- 損傷がある部品は、交換または修理してからご使用ください。可動パーツのアラインメントをチェックしてください。可動パーツの固着や部品の破損によって、正しく動作しなくなることがあります。
- 損傷した部品は、公認のテクニカルセンターにより正規の修理または交換を受けてください。
- スイッチをオン、オフできない場合には、ツールを使用しないでください。
- ツールは整備してください。良好かつ安全な性能を発揮させるためには、ツールはきれいにし、油やグリスで汚さず、乾いた状態に保ってください。
- 最寄りの**Snap-on** 修理センターの場所については、**Snap-on** 顧客サービス (1-877-762-7664) までお問い合わせください。

(北米のみ)

Northern Repair Center  
3011 E Route 176  
Crystal Lake IL 60014

(北米以外)

P.91の連絡先ご参照。

- リチウムイオンバッテリーを短時間の間に充放電すると、バッテリーパック内部の温度が上昇します。これは異常ではありません。
- 理想的な作業条件下では、リチウムイオンバッテリーの充放電可能寿命は、約1000サイクルです。整備とお手入れが不適切であると、バッテリー寿命が短くなり、バッテリーが充電状態を保持できる時間も短くなります。

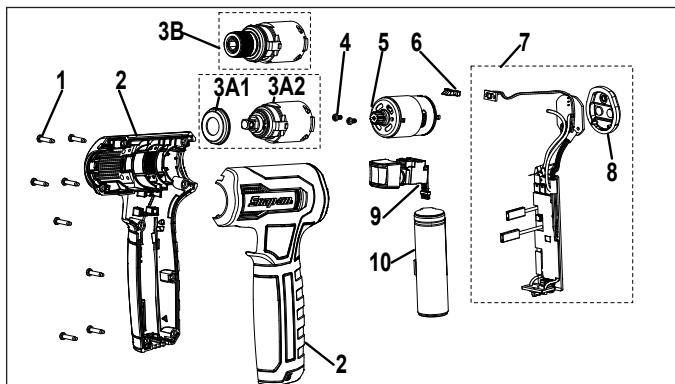

Figure 6: Exploded View CTNN3040/CTNNQ3040

## Parts Listing

| Ref             | Description              | Qty | Part Number    | Ref              | Description                       | Qty | Part Number   |
|-----------------|--------------------------|-----|----------------|------------------|-----------------------------------|-----|---------------|
| 1               | housing screw            | 8   | ME3L32         | <b>CTNNQ3040</b> |                                   |     |               |
| 2               | CTNN3040 housing set     | 1   | CTNN3040-100R  | 3B               | 1/4" hex quick chuck gearbox assy | 1   | CTNNQ1040-150 |
|                 | CTNNQ3040 housing set    | 1   | CTNNQ3040-100R | 4                | M2.5x5 screw                      | 2   | CTNN1040-5    |
| <b>CTNN3040</b> |                          |     |                | 5                | motor                             | 1   | CTNN1040-160  |
| 3A1             | gearbox cover            | 1   | CTNN1040-106   | 6                | LED lens                          | 1   | CTNN1040-105  |
| 3A2             | 1/4" square gearbox assy | 1   | CTNN1040-150   | 7                | controller                        | 1   | CTNN3040-317  |
|                 |                          |     |                | 8                | F/R button                        | 1   | CTNN3040-219  |
|                 |                          |     |                | 9                | switch                            | 1   | CTNN3040-117  |
|                 |                          |     |                | 10               | battery 3.6V 4Ah                  | 1   | CTNN1040-172  |

## USB Charger Parts List

| <b>Part No.</b> | <b>Description</b>               |
|-----------------|----------------------------------|
| CTNNUSBC35      | USB-C Charger for North America  |
| CTNNUSBC35C     | USB-C Charger for Canada         |
| CTNNUSBC35Z     | USB-C Charger for Australia      |
| CTNNUSBC35E     | USB-C Charger for Europe         |
| CTNNUSBC35U     | USB-C Charger for United Kingdom |
| CTNNUSBC35J     | USB-C Charger for Japan          |
| CTNNUSBC35K     | USB-C Charger for South Korea    |

**UK DECLARATION OF CONFORMITY****UK  
CA**

This declaration of conformity is issued under the sole responsibility of the manufacturer:

**Snap-on Tools Company**  
**2801 80th Street**  
**Kenosha, WI 53143, U.S.A.**

OBJECT OF DECLARATION:

**Product:** Cordless Driver  
**Model No:** CTNN3040 /CTNNQ3040 Series  
**Serial No:** 2523XXXXX-->XXXXXXXXXX

The object of the declaration described above is in conformity with the relevant Union harmonisation legislation:

**Supply of Machinery (Safety) Regulations 2008**  
**Electromagnetic Compatibility Regulations 2016**  
**Restriction of the Use of Certain Hazardous Substances in Electrical and Electronic Equipment Regulations 2012 (amended)**  
**Battery Regulation (EU) 2023/1542**

References to the relevant harmonised standards used or references to the specifications in relation to which conformity is declared:

**Safety:** BS EN 62841-2-2:2014/AC:2015  
**EMC:** BS EN IEC 55014-1:2021  
**EMC:** BS EN IEC 55014-2:2021  
**EMC:** BS EN IEC 61000-3-2:2019+A1:2021  
**EMC:** BS EN 61000-3-3:2013/A2:2021  
**RoHS:** EN IEC 63000:2018

The authorized representative located within the United Kingdom (UK) is:

**Tom King**  
**Snap-on Tools Ltd**  
**Telford Way Industrial Estate**  
**Kettering, Northants**  
**NN16 8SN**  
**United Kingdom**

Signed for and on behalf of the above named manufacturer:

Place and date of issue:  
**Kenosha WI 53143, USA**

**01-2026**

Name, function:  
**Charles R Frontczak**  
**Director of Cordless Engineering - Power Tools**

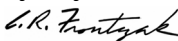

Signature:  
www.snapon.com

## EC DECLARATION OF CONFORMITY



This declaration of conformity is issued under the sole responsibility of the manufacturer:

**Snap-on Tools Company**  
2801 80th Street  
Kenosha, WI 53143, U.S.A.

## OBJECT OF DECLARATION:

**Product:** Cordless Driver  
**Model No:** CTNN3040/ CTNNQ3040 Series  
**Serial Number:** 2523XXXXX-->XXXXXXXXX

The object of the declaration described above is in conformity with the relevant Union harmonisation legislation:

**Machinery Directive:** 2006/42/EC  
**Electromagnetic Compatibility Directive:** 2014/30/EU  
**RoHS3 Directive** 2015/863  
**Battery Regulation (EU) 2023/1542**

References to the relevant harmonised standards used or references to the specifications in relation to which conformity is declared:

**Safety:** EN 62841-2-2:2014/AC:2015  
**EMC:** EN IEC 55014-1:2021  
**EMC:** EN IEC 55014-2:2021  
**EMC:** EN IEC 61000-3-2:2019+A1:2021  
**EMC:** EN 61000-3-3:2013/A2:2021  
**RoHS:** EN IEC 63000:2018

The authorized representative located within the European Union (EU) is:

**Francesco Frezza**  
Snap-on Equipment  
Via Prov. Carpi, 33  
42015 Correggio RE  
Italy

Signed for and on behalf of the above named manufacturer:

Place and date of issue:  
**Kenosha WI 53143, USA**  
01-2026

Name, function:  
**Charles R Frontczak**  
Director of Cordless Engineering - Power Tools

Signature:  
www.snapon.com

EG-VERKLARING VAN  
OVEREENSTEMMING

Voor de afgifte van deze verklaring van overeenstemming is uitsluitend de fabrikant verantwoordelijk:

**Snap-on Tools Company**  
2801 80th Street  
Kenosha, WI 53143, VS

## ONDERWERP VAN DE VERKLARING:

**Product:** Draadloze aandrijver  
**Modelnr.:** Serie CTNN3040/ CTNNQ3040  
**Serienummer:** 2523XXXX-->XXXXXXXXX

Het onderwerp van de bovenstaande verklaring voldoet aan de relevante harmonisatiewetgeving van de Europese Unie:

**Machinerichtlijn:** 2006/42/EG  
**Richtlijn betreffende elektromagnetische compatibiliteit:** 2014/30/EU  
**RoHS-3-richtlijn:** 2015/863  
**Batterijverordening (EU) 2023/1542**

Verwijzingen naar de relevante gebruikte geharmoniseerde normen of verwijzingen naar de specificaties waarmee overeenstemming wordt verklaard:

**Veiligheid:** EN 62841-2-2:2014/AC:2015  
**EMC:** EN IEC 55014-1:2021  
**EMC:** EN IEC 55014-2:2021  
**EMC:** EN IEC 61000-3-2:2019+A1:2021  
**EMC:** EN 61000-3-3:2013/A2:2021  
**RoHS:** EN IEC 63000:2018

De gevolmachtigde vertegenwoordiger in de Europese Unie (EU) is:

**Francesco Frezza**  
Snap-on Equipment  
Via Prov. Carpi, 33  
42015 Correggio RE  
Italy

Getekend voor en namens bovenstaande fabrikant:  
Plaats en datum van uitgifte:

**Kenosha, WI 53143, VS**  
01-2026

Naam, functie:  
**Charles R Frontczak**  
Director of Cordless Engineering - Power Tools

Handtekening:  
www.snapon.com

## DECLARATION DE CONFORMITE POUR L'UNION EUROPEENNE



Cette déclaration de conformité est établie sous la seule responsabilité du fabricant :

**Snap-on Tools Company**  
2801 80th Street  
Kenosha, WI 53143, É.-U.

### OBJET DE LA DECLARATION:

**Produit :** Perceuse-visseuse sans fil  
**Modèle :** CTNN3040/ CTNNQ3040 Série  
**Numéro de série :** 2523XXXX-->XXXXXXXX

L'objet de la déclaration décrit ci-dessus est en conformité avec la législation d'harmonisation européenne pertinente :

**Directive sur les machines :** 2006/42/EC

**Directive relative à la compatibilité électromagnétique :** 2014/30/EU

**Directive RoHS 3 :** 2015/863

**Règlement sur les batteries (UE) 2023/1542**

Les références aux normes harmonisées utilisées ou référencées dans les spécifications en vertu desquelles la conformité est déclarée:

**Sécurité :** EN 62841-2-2:2014/AC:2015

**EMC :** EN IEC 55014-1:2021

**EMC :** EN IEC 55014-2:2021

**EMC :** EN IEC 61000-3-2:2019+A1:2021

**EMC :** EN 61000-3-3:2013/A2:2021

**RoHS :** EN IEC 63000:2018

Le représentant agréé dans l'Union Européenne (UE)

est :

**Francesco Frezza**  
Snap-on Equipment  
Via Prov. Carpi, 33  
42015 Correggio RE  
Italy

Signé pour et au nom du fabricant nommé ci-dessus:

Lieu et date de délivrance:  
**Kenosha, WI 53143, É.-U.**  
01-2026

Nom, fonction:

**Charles R Frontczak**  
Directeur de l'ingénierie des outils électriques sans fil

Signature:

www.snapon.com

## EG-KONFORMITÄTSERKLÄRUNG



Diese Konformitätserklärung wird unter der alleinigen Verantwortung des Herstellers herausgegeben:

**Snap-on Tools Company**  
2801 80th Street  
Kenosha, WI 53143, USA

### GEGENSTAND DER ERKLÄRUNG:

**Produkt:** Akkuschauber  
**Modell-Nr.:** Serie CTNN3040/ CTNNQ3040  
**Seriennummer:** 2523XXXX-->XXXXXXXX

Der Gegenstand der oben genannten Erklärung erfüllt die einschlägigen

Harmonisierungsrechtsvorschriften der Union:

**Maschinenrichtlinie:** 2006/42/EG

**Richtlinie für elektromagnetische Verträglichkeit:** 2014/30/EU

**RoHS-3-Richtlinie:** 2015/863

**Batterieverordnung (EU) 2023/1542**

Verweise auf die verwendeten einschlägigen harmonisierten Normen oder Bezugnahme auf Spezifikationen, anhand derer die Konformität erklärt wird:

**Sicherheit:** EN 62841-2-2:2014/AC:2015

**EMC:** EN IEC 55014-1:2021

**EMC:** EN IEC 55014-2:2021

**EMC:** EN IEC 61000-3-2:2019+A1:2021

**EMC:** EN 61000-3-3:2013/A2:2021

**RoHS:** EN IEC 63000:2018

Der Bevollmächtigte innerhalb der Europäischen Union (EU) ist:

**Francesco Frezza**  
Snap-on Equipment  
Via Prov. Carpi, 33  
42015 Correggio RE  
Italy

Für und im Namen des oben genannten Herstellers unterzeichnet:

Ort und Datum der Ausstellung:

**Kenosha, WI 53143, USA**  
01-2026

Name, Funktion:

**Charles R Frontczak**  
Leiter Akkutechnik - Elektrowerkzeuge

Unterschrift:  
www.snapon.com

**DICHIARAZIONE DI CONFORMITÀ CE**

La presente dichiarazione di conformità è stata rilasciata ad esclusiva responsabilità del produttore:

**Snap-on Tools Company**  
2801 80th Street  
Kenosha, WI 53143, Stati Uniti

OGGETTO DELLA DICHIARAZIONE:

**Prodotto:** Avvitatore a batteria  
**Modello n:** Serie CTNN3040/ CTNNQ3040

**Numero di serie:** 2523XXXX-->XXXXXXXXXX

L'oggetto della dichiarazione sopra indicata è conforme alle norme comunitarie armonizzate in materia:

**Direttiva Macchine:** 2006/42/CE

**Direttiva sulla compatibilità elettromagnetica:** 2014/30/EU

**Direttiva RoHS 3:** 2015/863

**Regolamento sulle batterie (UE) 2023/1542**

Riferimenti alle pertinenti norme armonizzate utilizzate o riferimenti alle specifiche in relazione alle quali è stata rilasciata la conformità:

**Sicurezza:** EN 62841-2-2:2014/AC:2015

**EMC:** EN IEC 55014-1:2021

**EMC:** EN IEC 55014-2:2021

**EMC:** EN IEC 61000-3-2:2019+A1:2021

**EMC:** EN 61000-3-3:2013/A2:2021

**RoHS:** EN IEC 63000:2018

Il mandatario responsabile nell'ambito dell'Unione Europea è:

**Francesco Frezza**  
Snap-on Equipment  
Via Prov. Carpi, 33  
42015 Correggio RE  
Italy

Firmato in nome e per conto del produttore soprannominato:

Luogo e data di rilascio:  
**Kenosha, WI 53143, Stati Uniti**  
01-2026

Nome, carica:  
**Charles R Frontczak**  
**Direttore tecnico Elettroutensili cordless**

Firma:  
www.snapon.com

**DECLARACIÓN DE CONFORMIDAD DE LA CE**

Esta declaración de conformidad se emite bajo la responsabilidad exclusiva del fabricante:

**Snap-on Tools Company**  
2801 80th Street  
Kenosha, WI 53143, EE. UU.

OBJETO DE LA DECLARACIÓN:

**Producto:** Destornillador inalámbrico  
**Modelo:** Serie CTNN3040/ CTNNQ3040

**Número de serie:** 2523XXXX-->XXXXXXXXXX

El objeto de la declaración que se describe anteriormente cumple con la legislación sobre armonización de la Unión Europea:

**Directiva de maquinaria:** 2006/42/EC

**Directiva sobre compatibilidad electromagnética:** 2014/30/EU

**Directiva RoHS 3:** 2015/863

**Reglamento (UE) 2023/1542 sobre baterías**

Referencias a las normas de armonización relevantes o a las especificaciones en relación a las cuales se declara la conformidad:

**Seguridad:** EN 62841-2-2:2014/AC:2015

**EMC:** EN IEC 55014-1:2021

**EMC:** EN IEC 55014-2:2021

**EMC:** EN IEC 61000-3-2:2019+A1:2021

**EMC:** EN 61000-3-3:2013/A2:2021

**RoHS:** EN IEC 63000:2018

El representante autorizado que se encuentra dentro de la Unión Europea (UE) es:

**Francesco Frezza**  
Snap-on Equipment  
Via Prov. Carpi, 33  
42015 Correggio RE Italy

Firmado para el fabricante mencionado anteriormente o en su nombre:

Emitido en el siguiente lugar y fecha:  
**Kenosha, WI 53143**

01-2026

Nombre, cargo:  
**Charles R Frontczak**  
**Director de Ingeniería Inalámbrica -**  
**Herramientas motorizadas**

Firma:  
www.snapon.com

## Contact Information

|   |                                    |
|---|------------------------------------|
| <b>CONTACT US (US)</b><br>-Register your Product<br>-Issues or Complaints |                                    |
| <b>Email/<br/>Website</b>   | b2b.snapon.com/<br>customerService |
| <b>Phone Number/<br/>Toll-Free Number</b>                                 | 1-877-762-7664                     |

|   |  |
|---|--|
| <b>CONTACT US (CA)/NOUS CONTACTER (FR)</b><br>-Register your Product/Enregistrer votre produit<br>-Issues or Complaints/Problèmes ou réclamations |  |
| <b>Email/Website/<br/>Courriel/Site internet</b>  | canadianquestions@snapon.<br>com   |
| <b>Phone Number/<br/>Toll-Free Number/<br/>Numéro de<br/>téléphone/Numéro<br/>gratuit</b>   | Western Canada/Ouest du<br>Canada: 800-263-8665<br>Eastern Canada/Est du<br>Canada: 800-665-8665 |

|   |                         |
|---|-------------------------|
| <b>CONTACT US (UK)</b><br>-Register your Product<br>-Issues or Complaints |                         |
| <b>Email/<br/>Website</b>   | industrialuk@snapon.com |
| <b>Phone Number/<br/>Toll-Free Number</b>                                 | +44 (0) 1536 413904     |

|   |                          |
|---|--------------------------|
| <b>CONTACT OPNEMEN (NL)</b><br>- Uw product registeren<br>- Problemen of klachten |                          |
| <b>E-mailadres/<br/>website</b>   | industrial.nl@snapon.com |
| <b>Telefoonnummer/<br/>Gratis<br/>telefoonnummer</b>                              | +31 20 5682664           |

|  |  |
|--|--|
| <b>NOUS CONTACTER (FR)</b><br>- Enregistrer votre produit<br>- Problèmes ou réclamations |  |
| <b>Courriel/<br/>Site internet</b>   | European.division.south@<br>snapon.com |
| <b>Numéro de<br/>téléphone/<br/>Numéro gratuit</b>                                       | +33 6 4890 7559                        |

|  |                          |
|--|--------------------------|
| <b>KONTAKT (DE)</b><br>-Registrieren Sie Ihr Produkt<br>-Probleme oder Reklamationen |                          |
| <b>E-Mail/<br/>Webseite</b>  | indus.germany@snapon.com |
| <b>Telefonnummer/<br/>Gebührenfreie<br/>Rufnummer</b>                                | +49 2104 9509 0          |

|  |                         |
|--|-------------------------|
| <b>CONTATTACI (IT)</b><br>- Registra il tuo prodotto<br>- Problemi o reclami |                         |
| <b>Email/<br/>Sito</b>   | indus.italia@snapon.com |
| <b>Numero di telefono/<br/>Numero verde</b>                                  | +39 02 66 04 53 70      |

|  |  |
|--|--|
| <b>CONTACTÉNOS (ES)</b><br>-Registre el producto<br>-Preguntas o reclamaciones |  |
| <b>Correo electrónico/<br/>sitio web</b>                                       | European.division.south@<br>snapon.com |
| <b>Teléfono/teléfono<br/>gratuito</b>  | +351 914 364 633                       |

|  |                       |
|--|-----------------------|
| <b>連絡先 (JA)</b><br>-製品登録<br>-問題点またはご意見 |                       |
| <b>Eメール/<br/>ウェブサイト</b>                | SOJ-INFO@snapon.co.jp |
| <b>電話番号/<br/>フリーダイヤル番号</b>             | +81 3 5534 1284       |

**ONE YEAR LIMITED WARRANTY**14.4 V LITHIUM-ION TOOLS  
CHARGERS7.2 V LITHIUM-ION BATTERIES  
14.4 V LITHIUM-ION BATTERIES  
CORDLESS WORKLIGHTNanoAccess™ TOOLS & CHARGERS  
(LED's are not covered by this or any other  
warranty)**TWO YEAR LIMITED/  
1000 CHARGE CYCLE WARRANTY**18 V LITHIUM-ION BATTERIES  
18 V LITHIUM-ION CORDLESS TOOLS

**SNAP-ON INCORPORATED WARRANTS THAT SNAP-ON POWER TOOL PRODUCTS ARE FREE FROM DEFECTS IN WORKMANSHIP AND MATERIALS.** Snap-on will repair or replace these tools which fail to give satisfactory service due to defective workmanship or materials.

The warranty for Snap-on Cordless Power Tools/ Chargers/ Batteries is listed ABOVE from the date of the original purchase. Repair or replacement shall be at the election and expense of Snap-on. Except where unreasonable, the product must be returned to Snap-on or a Snap-on dealer for warranty service. Snap-on does not provide any warranty for products subjected to abnormal use. Abnormal use includes misuse, modification, unreasonable use, neglect, lack of maintenance, use in production-related service, or use after the tool is significantly worn.

Consumable products are not covered by any warranty. Consumable products are goods reasonably expected to be used up or damaged during use, including but not limited to drill bits, saw blades, grinding discs, sanding discs, knife blades, files, taps, dies, oxygen sensors and non-rechargeable batteries.

**SNAP-ON SHALL NOT BE LIABLE FOR ANY INCIDENTAL, SPECIAL OR CONSEQUENTIAL COSTS OR DAMAGES INCURRED BY THE PURCHASER OR OTHERS** (including, without limitations, lost profits, revenues, anticipated sales, business opportunities, goodwill, or interruption of business and any other injury or damage. Some states do not allow the exclusion or limitation of incidental or consequential damages, so the above limitation or exclusion may not apply to you. This warranty is your exclusive remedy and is in place of all other rights and remedies. You may have other rights which vary from state to state or country.

SNAP-ON INCORPORATED  
Kenosha, WI 53143

|                                  |   |
|----------------------------------|---|
| Corporate                        | <a href="http://www.snapon.com">www.snapon.com</a>  |
| For electronic version of manual | <a href="https://b2b.snapon.com/manuals">https://b2b.snapon.com/manuals</a>                 |
| Customer Service                 | <a href="https://b2b.snapon.com/customerService">https://b2b.snapon.com/customerService</a> |

**Patents**See <https://patents.snapon.com>**Trademark Acknowledgements****Snap-on®** is a registered trademark of Snap-on Incorporated**RBRC™** and the RBRC Seal are trademarks of Rechargeable Battery Recycling Corporation